



HILUX

Preise und Fakten

DIE PREISE

MOTOR SINGLE CAB	Hilux Duty	Hilux Comfort	Hilux Executive	Hilux Invincible	Hilux GR Sport
2,4-L-D-4D mit 6-Gang-Schaltgetriebe und 4x4-Allradantrieb, ¹⁾ 110 kW (150 PS)	29.218,07* 34.769,50*	—	—	—	—

MOTOREN EXTRA CAB	Hilux Duty	Hilux Comfort	Hilux Executive	Hilux Invincible	Hilux GR Sport
2,4-L-D-4D mit 6-Gang-Schaltgetriebe und 4x4-Allradantrieb, ¹⁾ 110 kW (150 PS)	31.388,07* 37.351,80*	35.948,07* 42.778,20*	—	—	—
2,4-L-D-4D mit 6-Stufen-Automatik und 4x4-Allradantrieb, ¹⁾ 110 kW (150 PS)	—	37.348,07* 44.444,20*	—	—	—
2,8-L-D-4D mit 6-Stufen-Automatik und 4x4-Allradantrieb, ¹⁾ 150 kW (204 PS)	—	39.118,07* 46.550,50*	45.348,07* 53.964,20*	46.368,07* 55.178,-*	—

MOTOREN DOUBLE CAB	Hilux Duty	Hilux Comfort	Hilux Executive	Hilux Invincible	Hilux GR Sport
2,4-L-D-4D mit 6-Gang-Schaltgetriebe und 4x4-Allradantrieb, ¹⁾ 110 kW (150 PS)	32.998,07* 39.267,70*	37.728,07* 44.896,40*	—	—	—
2,4-L-D-4D mit 6-Stufen-Automatik und 4x4-Allradantrieb, ¹⁾ 110 kW (150 PS)	—	39.128,07* 46.562,40*	—	—	—
2,8-L-D-4D mit 6-Stufen-Automatik und 4x4-Allradantrieb, ¹⁾ 150 kW (204 PS)	—	40.898,07* 48.668,70*	45.918,07* 54.642,50*	49.458,07* 58.855,10*	51.358,07* 61.116,10*

— = nicht erhältlich

¹⁾ Energieverbrauch Toyota Hilux, 2,4-L-Turbodiesel 110 kW (150 PS), kombiniert: 8,7–9,2 l/100 km; CO₂-Emissionen kombiniert: 227–242 g/km. CO₂-Klasse: G
Energieverbrauch Toyota Hilux, 2,8-L-Turbodiesel 150 kW (204 PS): kombiniert: 9,2–9,5 l/100 km; CO₂-Emissionen kombiniert: 240–248 g/km. CO₂-Klasse: G

* Preisangaben in €. Preisangaben inkl. 19% MwSt. sind unverbindliche Preisempfehlungen der Toyota Deutschland GmbH, Toyota-Allee 2, 50858 Köln zzgl. Überführungskosten, zum Zeitpunkt der Veröffentlichung (siehe Rückseite).
Preisangaben in Fettdruck sind Nettopreise. Bruttopreise inkl. 19% MwSt. Individuelle Händlerpreise auf Anfrage bei Ihrem Toyota Vertragshändler.

BIS ZU

15

**JAHRE
GARANTIE³⁾**
TOYOTA
RELAX

³⁾ Bis zu 15 Jahre Garantie mit Toyota Relax: drei Jahre Neuwagenherstellergarantie und maximal zwölf Jahre Toyota Relax Anschlussgarantie der Toyota Motors Europe S.A./N.V., Avenue du Bourget, Bourgetlaan 60, 1140 Brüssel, Belgien. Einzelheiten zur Toyota Relax Garantie erhalten Sie unter www.toyota.de/relax oder bei Ihrem Toyota Partner.

DIE WESENTLICHE AUSSTATTUNG

Hilux Duty	Hilux Comfort	Hilux Invincible
<ul style="list-style-type: none"> • <u>Allradantrieb</u>, zuschaltbar • <u>Differenzialsperre</u> 100% • Getriebeuntersetzung • Zentralverriegelung • Fensterheber elektrisch • Außenspiegel elektrisch einstellbar, beheizt • elektrischer Wählschalter für 4x4-Antrieb und Untersetzung • Stoßfänger: vorn in Wagenfarbe (für Extra Cab und Double Cab) • 17-Zoll-Stahlfelgen mit Bereifung 265/65R17 • Start/Stop-System (für Extra Cab und Double Cab) 	<p>ZUSÄTZLICH ZU/ABWEICHEND VON HILUX DUTY:</p> <ul style="list-style-type: none"> • Comfort-Federung • Zwei-Zonen-Klimaautomatik • Sitzheizung für Fahrer und Beifahrer • 17-Zoll-Leichtmetallfelgen (4) mit Bereifung 265/65R17 • <u>elektrische Bergabfahrkontrolle</u> • Privacy Glas (für Double Cab) • Multimedia-Audiosystem Toyota Touch mit 8-Zoll-Bildschirm und DAB-Empfang • Smartphone-Integration per Apple CarPlay + Android Auto • Rückfahrkamera • Toyota Connected Services • Geschwindigkeitsregelanlage • Lederlenkrad • Scheinwerfer-Reinigungsanlage • Stoßfänger: hinten mit Chrom • Frontgrill mit Chrom • Nebelscheinwerfer • Fahrersitzhöhenverstellung • Außenspiegel mit Chrom und elektrisch heranklappbar • B-Säulen, außen in Mattschwarz (für Double Cab) • Staufach mit Kühlfunktion • Steckdosen vorn 12 V (2); für Double Cab zusätzlich 220 V (1) • Autolimited Slip Differential 	<p>ZUSÄTZLICH ZU/ABWEICHEND VON HILUX EXECUTIVE:</p> <ul style="list-style-type: none"> • 18-Zoll-Leichtmetallfelgen, Invincible schwarz • Ledersitze-Invincible • 360°-Kamera • Rücksitze, beheizbar • Navigationssystem Toyota Touch&Go • JBL®-Soundsystem • Einparkhilfe vorn und hinten • Ambiente Beleuchtung (für Double Cab) • Trittstufe/Flankenschutz, Invincible, schwarz • Innenraumapplikationen in dunklem Chrom und schwarz • Invincible-Paket in Schwarz mit: Heckklappengriff, Stoßfänger hinten, Außenspiegel, Türgriffe (• Entfall Scheinwerferreinigungsanlage)
	<p>Hilux Executive</p> <p>ZUSÄTZLICH ZU/ABWEICHEND VON HILUX COMFORT:</p> <ul style="list-style-type: none"> • Toyota Safety Sense • <u>Smart-Key-System</u> • 360°-Kamera (für Extra Cab, optional für Double Cab) • Geschwindigkeitsregelanlage, adaptiv • 18-Zoll-Leichtmetallfelgen (5) mit Highway-Terrain Bereifung 265/60R18 • Bi-LED Scheinwerfer und Rückleuchten • Tagfahrlicht, LED • Lederausstattung, perforiert • Fahrersitz elektrisch höhen- und längsverstellbar (für Double Cab) • Laderaumschutzwanne, Kunststoff • Einstiegsleisten (für Double Cab) • Navigationssystem mit Einparkhilfe vorn und hinten (für Extra Cab) 	<p>Hilux GR Sport</p> <p>ZUSÄTZLICH ZU/ABWEICHEND VON HILUX INVINCIBLE:</p> <ul style="list-style-type: none"> • 17"-Leichtmetallfelgen, schwarz • Kühlergrill, schwarz, mit Toyota-Schriftzug und Mittelsteg in Carbon-Optik • Radhaus-Ausbuchtungen, schwarz • Außenspiegel, Türgriffe, Trittbretter und Heckklappengriff, schwarz • GR SPORT Sitze mit Teil-Lederausstattung in Schwarz und roten Kontrastnähten • Branding „GR“ außen und innen • Sportpedalerie aus Aluminium • Schraubenfeder vorn und Dämpfer rot lackiert

Apple CarPlay ist eine eingetragene Marke der Apple Inc.

Android ist eine eingetragene Marke der Google LLC.

JBL ist eine eingetragene Marke der Harman International Industries, Inc.

DIE SERIENAUSSTATTUNG

EXTERIEUR 	Hilux Duty	Hilux Comfort	Hilux Executive	Hilux Invincible	Hilux GR Sport
Außenspiegel beheizbar	•	•	•	•	•
Außenspiegel elektrisch einstellbar	•	•	•	•	•
Außenspiegel elektrisch anklappbar	—	•	•	•	•
Außenspiegel in Chrom	—	•	•	—	—
Außenspiegel in Schwarz	•	—	—	•	•
Blinkleuchten, in den Außenspiegel integriert	• ¹⁾	•	•	•	•
Differenzialsperre hinten	•	•	•	•	•
Fensterumrandung mit Chrom	—	—	•	—	—
Kühlergrill mit Chrom	—	•	•	—	—
Kühlergrill schwarz	•	—	—	—	—
Kühlergrill schwarz mit Toyota Schriftzug und Mittelsteg in Carbon-Optik	—	—	—	—	•
Heckklappe abschließbar (nicht über Zentralverriegelung)	• ¹⁾	•	•	•	•
Heckklappengriff in Invincible-schwarz	—	—	—	•	—
Heckklappengriff in Schwarz	—	—	—	—	•
Privacy Glas, verstärkte Tönung der hinteren Seitenscheiben und der Heckscheibe (für Double Cab)	—	•	•	•	•
Trittstufe/Flankenschutz in Invincible-schwarz	—	—	—	•	—
Trittstufe/Flankenschutz in Schwarz	—	—	—	—	•
Kabinenschutzgitter	•	—	—	—	—
Schmutzfänger vorn und hinten	•	•	•	•	•
Stoßfänger vorn in Wagenfarbe	• ¹⁾	•	•	•	•
B-Säulen außen in Mattschwarz	S ²⁾	•	•	•	•
B-Säulen außen in Wagenfarbe	•	—	—	—	—
Laderaumschutzwanne unter Bordkante, Kunststoff schwarz	—	—	•	•	•

¹⁾ Nur für Hilux Double Cab, Extra Cab. ²⁾ Nur für Hilux Double Cab.

• = Serienausstattung — = nicht erhältlich S = Sonderausstattung

DIE SERIENAUSSTATTUNG

FAHRWERK UND RÄDER 	Hilux Duty	Hilux Comfort	Hilux Executive	Hilux Invincible	Hilux GR Sport
17-Zoll-Leichtmetallfelgen (4), mit Bereifung 265/65R17	—	•	—	—	—
17-Zoll-Leichtmetallfelgen, Bitone, schwarz, oberflächenpoliert im GR-Design mit Radnabenkappen in Schwarz	—	—	—	—	•
18-Zoll-Leichtmetallfelgen bi-tone (5), mit Bereifung 265/60R18	—	—	•	—	—
18-Zoll-Leichtmetallfelgen in Invincible-schwarz (5), mit Bereifung 265/60R18	—	—	—	•	—
17-Zoll-Stahlfelgen schwarz (5), mit Bereifung 265/65R17	• ¹⁾	—	—	—	—
17-Zoll-Stahlfelgen silber (5), mit Bereifung 225/70R17	• ²⁾	—	—	—	—
All-Terrain-Reifen	•	•	—	—	•
Comfort-Federung	—	•	•	•	—
Einrohrstoßdämpfer, rot, vorn und hinten	—	—	—	—	•
GR SPORT Fahrwerk	—	—	—	—	•
Heavy-Duty-Federung	•	S	—	—	—
Highway-Terrain-Reifen	—	S	•	•	—
Reserverad auf Stahlfelge 17-Zoll mit Bereifung 265/65R17	—	•	—	—	—
Limited Slip Differential (für Extra Cab und Double Cab)	—	•	•	•	•

INTERIEUR UND KOMFORT 	Hilux Duty	Hilux Comfort	Hilux Executive	Hilux Invincible	Hilux GR Sport
Ambientebeleuchtung (für Double Cab)	—	—	—	•	•
Armauflage auf der Mittelkonsole	•	•	—	—	—
Armaturenbrett mit roter Dekorlinie und Carbon-Optik	—	—	—	—	•
Auf-/Abwärtsautomatik an der Fahrertür	—	—	•	•	•
Becherhalter – hinten	—	• ²⁾	•	•	•
Becherhalter – vorn	•	•	•	•	•

¹⁾ Nur für Hilux Double Cab, Extra Cab. ²⁾ Nur für Hilux Single Cab

• = Serienausstattung – = nicht erhältlich S = Sonderausstattung

DIE SERIENAUSSTATTUNG

INTERIEUR UND KOMFORT 	Hilux Duty	Hilux Comfort	Hilux Executive	Hilux Invincible	Hilux GR Sport
Dachhimmel in Schwarz	—	—	—	•	•
Decken-/Leseleuchten vorn für Fahrer und Beifahrer	•	•	•	•	•
Einstiegsleisten mit „Hilux“-Schriftzug, Edelstahl	—	—	• ¹⁾	• ¹⁾	•
Fahrsitz elektrisch höhen- und längsverstellbar	—	—	• ¹⁾	• ¹⁾	• ¹⁾
Fahrsitz höhen- und längsverstellbar	—	•	• ²⁾	• ²⁾	• ²⁾
Fensterheber vorn und hinten, elektrisch	•	•	•	•	•
Flaschenfach in Türverkleidung hinten	• ¹⁾	•	•	•	•
Flaschenfach in Türverkleidung vorn	•	•	•	•	•
Frischluffilter	•	•	•	•	•
„Follow-me-home“-Funktion der Scheinwerfer	•	•	•	•	•
Fußraumheizung hinten ¹⁾	•	•	•	•	•
Handbremshebel in Leder	—	—	—	—	•
Innenraum-Applikationen in Chrom (dunkel) und schwarz	—	—	—	•	•
Kleiderhaken – hintere Passagiere (2x)	• ³⁾	• ³⁾	•	•	•
Klimaanlage manuell	S	—	—	—	—
Kühlfunktion durch die Klimaanlage für Staufach vorn	S ^{1), 2)}	•	•	•	•
Lederausstattung, perforiert	—	—	•	•	—
Lederausstattung, in Invincible-schwarz (für Double Cab)	—	—	—	•	—
Teil-Lederausstattung, im GR-Design, schwarz mit roten Kontrastnähten	—	—	—	—	•
Lederlenkrad im 4-Speichen-Design	—	•	•	•	•
Lederschaltknäuf	—	•	•	•	•

¹⁾ Nur für Hilux Double Cab.

²⁾ Nur für Hilux Extra Cab.

³⁾ Nur für Hilux Single Cab.

• = Serienausstattung – = nicht erhältlich S = Sonderausstattung

DIE SERIENAUSSTATTUNG

INTERIEUR UND KOMFORT 	Hilux Duty	Hilux Comfort	Hilux Executive	Hilux Invincible	Hilux GR Sport
Lenkrad, höhen- und längsverstellbar	•	•	•	•	•
Lenkradbedienung für Audioanlage, Bluetooth®-Freisprecheinrichtung und Multimediasystem	•	•	•	•	•
Licht-an-Warnung, akustisch	•	•	•	•	•
Pollenfilter	•	•	•	•	•
Rückenlehnenverstellung auf Fahrerseite elektrisch	—	—	• ¹⁾	• ¹⁾	• ¹⁾
Schaltwippen	—	—	—	—	•
Sitzheizung Fahrer- und Beifahrersitz	S ³⁾	•	•	•	•
Sitzheizung für die Rücksitze	—	—	S ⁴⁾	•	•
Sitztaschen in Rückenlehne für Fahrer- und Beifahrersitz	• ¹⁾	•	•	•	•
<u>Smart-Key-System</u> : schlüsselloses Öffnen/Verschließen des Fahrzeugs über Fahrer-, Beifahrertür sowie Starten des Motors per Start-/Stop-Knopf	—	—	•	•	•
Start-Stop-System	• ⁵⁾	•	•	•	•
Staufach vorn abschließbar	•	•	•	•	•
Steckdose vorn 12 V	•	—	—	—	—
Steckdose vorn 12 V (2)	—	•	•	•	•
Steckdose vorn, 220 V	—	• ²⁾	• ²⁾	• ²⁾	•
Sonnenbrillenfach in der Deckenkonsole	•	•	•	•	•
Stoffsitze, schwarz, oval gemustert	•	—	—	—	—
Stoffsitze, schwarz, vertikal gestreift	—	•	—	—	—
Wählschalter elektrisch für 4x4 und Untersetzung	• ²⁾	•	•	•	•
Zentralverriegelung mit Funkfernbedienung	• ²⁾	•	•	•	•
Zwei-Zonen-Klimaautomatik	—	•	•	•	•

¹⁾ Nur für Hilux Double Cab.

⁴⁾ Optional für Hilux Double Cab (im Paket mit beheizbarer Rücksitzbank).

²⁾ Nicht für Hilux Extra Cab.

⁵⁾ Für Extra Cab und Double Cab.

³⁾ Nicht für Hilux Single Cab.

Bluetooth ist eine eingetragene Marke von Bluetooth SIG Inc.

• = Serienausstattung — = nicht erhältlich S = Sonderausstattung

DIE SERIENAUSSTATTUNG

KONNEKTIVITÄT UND INFOTAINMENT 	Hilux Duty	Hilux Comfort	Hilux Executive	Hilux Invincible	Hilux GR Sport
4,2-Zoll-Farb-Multi-Info-Display	•	•	•	•	•
2 Lautsprecher	• ²⁾	—	—	—	—
4 Lautsprecher	• ³⁾	—	—	—	—
6 Lautsprecher	—	•	•	—	—
9 Lautsprecher	—	—	S	•	•
Audiovorbereitung	•	—	—	—	—
Multimedia-Audiosystem Toyota Touch: – 8,0-Zoll-Farbmonitor mit Touchscreen-Funktion – Bluetooth®-Audiostreaming ¹⁾ – Bluetooth®-Freisprecheinrichtung ¹⁾ – Digitalradio (DAB) – RDS-Radio – externer Audioeingang (AUX) und USB-Schnittstelle mit iPod®-Steuerung – Smartphone-Integration per Apple CarPlay + Android Auto	—	•	•	•	•
Navigationssystem Toyota Touch&Go – Europakarte, wahlweise 2D- oder 3D-Kartenansicht – 3 Jahre kostenlose Kartenuupdates – Toyota Real-Time-Traffic (online auf aktuellste Verkehrsinformationen zugreifen) ⁴⁾ – Anzeige von Fahrspuren und Autobahnschildern – Anzeige von Tempolimits mit einstellbarer Geschwindigkeitswarnung (optisch und akustisch) – Einparkhilfe vorn und hinten	—	S	•/S ⁵⁾	•	•
Toyota Connected Services	—	•	•	•	•

Bluetooth ist eine eingetragene Marke von Bluetooth SIG Inc. iPod ist eine eingetragene Marke von Apple Inc. CarPlay ist eine eingetragene Marke der Apple Inc. Android ist eine eingetragene Marke der Google LLC.

¹⁾ Das Telefon muss die entsprechenden Bluetooth-Funktionen unterstützen (siehe www.toyota-tech.eu/bluetooth/search.aspx) und verbunden sein.

²⁾ Nur für Single Cab.

³⁾ Nur für Double Cab, Extra Cab.

⁴⁾ Erfordert eine Online-Verbindung.

⁵⁾ Serienausstattung für Extra Cab. Optional für Double Cab (im Paket mit beheizbarer Rücksitzbank).

• = Serienausstattung – = nicht erhältlich S = Sonderausstattung

DIE SERIENAUSSTATTUNG

LICHT UND SICHT 	Hilux Duty	Hilux Comfort	Hilux Executive	Hilux Invincible	Hilux GR Sport
Halogenscheinwerfer	•	•	—	—	—
Bi-LED-Scheinwerfer	—	—	•	•	•
LED-Tagfahrlicht	—	—	•	•	•
Nebelscheinwerfer	S ²⁾	•	•	•	•
Scheinwerferhöhenverstellung, automatisch	—	—	•	•	•
Scheinwerferreinigungsanlage	—	•	•	—	•

SICHERHEITSAUSSTATTUNG 	Hilux Duty	Hilux Comfort	Hilux Executive	Hilux Invincible	Hilux GR Sport
360°-Kamera	—	—	• ¹⁾	•	•
Adaptives Bremslicht	•	•	•	•	•
Abblendlichtautomatik	•	•	•	•	•
Airbags: - Beifahrer-Airbagdeaktivierung - Frontairbags für Fahrer und Beifahrer - Knieairbag für Fahrer - Kopfairbags (Curtain Shield) vorn und 2. Sitzreihe (nicht für Single Cab) - Seitenairbags für Fahrer, Beifahrer und 2. Sitzreihe (nicht für Single Cab)	•	•	•	•	•
Aktive Antriebsschlupfregelung (A-TRC)	•	•	•	•	•
Aktive Kopfstützen (WIL) für Fahrer und Beifahrer	•	•	•	•	•
Anhängerstabilisierungskontrolle (TSC)	•	•	•	•	•
E-Call-Notrufsystem	•	•	•	•	•
Einparkhilfe vorn und hinten	—	—	• ²⁾	•	•
Elektronische Bergabfahrkontrolle (DAC)	—	•	•	•	•
Elektronische Berganfahrkontrolle (HAC)	•	•	•	•	•

¹⁾ Nicht für Hilux Single Cab.

²⁾ Nur für Hilux Extra Cab.

• = Serienausstattung — = nicht erhältlich S = Sonderausstattung

DIE SERIENAUSSTATTUNG

SICHERHEITSAUSSTATTUNG 	Hilux Duty	Hilux Comfort	Hilux Executive	Hilux Invincible	Hilux GR Sport
Elektronische Stabilitätskontrolle (VSC)	•	•	•	•	•
Geschwindigkeitsregelanlage	—	•	—	—	—
Geschwindigkeitsregelanlage, adaptiv	S	S	•	•	•
Gurtkraftbegrenzer und Gurtstraffer für Fahrer und Beifahrer	• ³⁾	•	•	•	•
Heckscheibenheizung	•	•	•	•	•
Höhenverstellung für Sicherheitsgurt auf der Fahrer- und Beifahrerseite	• ¹⁾	• ¹⁾	• ¹⁾	• ¹⁾	•
Scheibenwischerablage, beheizt	• ²⁾	•	•	•	•
ISOFIX-Kindersitzbefestigung hinten (2x) (für Double Cab)	•	•	•	•	•
Rückfahrkamera mit statischen Orientierungslinien	—	•	•	•	•
Toyota Safety Sense: - Pre-Collision System (PCS) mit Erkennung von Fußgängern (Tag und Nacht), Radfahrern (Tag) - Spurhalte-Assistent (LDA) - Verkehrszeichenerkennung (RSA)	S S —	S S S	• • •	• • •	• • •
Türverriegelung mit Kindersicherung hinten	• ¹⁾	• ¹⁾	•	•	•
Verzurrösen auf der Ladefläche	• ²⁾	•	•	•	•
Verzurrösen, außen	• ³⁾	—	—	—	—

¹⁾ Nur für Hilux Double Cab.

²⁾ Nur für Hilux Double Cab, Extra Cab.

³⁾ Nur für Hilux Single Cab.

• = Serienausstattung — = nicht erhältlich S = Sonderausstattung

DIE SERIENAUSSTATTUNG

LACKFARBEN 	Hilux Duty	Hilux Comfort	Hilux Executive	Hilux Invincible	Hilux GR Sport
040 schneeweiß	•	•	•	•	•
089 platinumweiß perleffekt	S ¹⁾	S	S	S	S
1D6 lichtsilber metallic	S	S	S	S	S
1G3 marlingrau metallic	S	S	S	S	S
218 tiefschwarz mica metallic	S	S	S	S	S
6X1 manganbronze metallic	S	S	S	S	—
4R8 inferno-orange metallic	S	S	S	S	—
3T6 tornadorot metallic	S	S	S	S	S
8X2 titanblau metallic	S	S	S	S	S

¹⁾ Nur für Hilux Double Cab und Hilux Extra Cab.

• = Serienausstattung — = nicht erhältlich S = Sonderausstattung

DIE OPTIONALE AUSSTATTUNG

SONDERAUSSTATTUNG 	Hilux Duty	Hilux Comfort	Hilux Executive	Hilux Invincible	Hilux GR Sport
Cool-Paket bestehend aus: - Aux-in-Connector - Bluetooth®-Freisprecheinrichtung - Klimaanlage, manuell - Radio/CD mit WMA und MP3 - Scheibenwischerablage, beheizt - Sitzheizung für Fahrer und Beifahrer (für Extra Cab und Double Cab.) - USB-Anschluss	1.550,-* ²⁾ 1.844,50* ²⁾	—	—	—	—
Style-Paket (nur für Double Cab): - B-Säulen außen in Mattschwarz - Nebelscheinwerfer - Radabdeckung	250,-* 297,50*	—	—	—	—
Toyota Safety Sense - Geschwindigkeitsregelanlage, adaptiv - Pre-Collision System (PCS) mit Erkennung von Fußgängern (nachts), Radfahrern (Tag) - Spurhalte-Assistent (LDA) - <u>Verkehrsschilderkennung (RSA)</u>	750,-* 892,50*	560,-* 666,40*	•	•	•
Heavy Duty Federung	—	100,-* 119,-*	—	—	—
360°-Kamera und beheizbare Rücksitze	—	—	670,-* ³⁾ 797,30* ³⁾	•	•
JBL®-Soundsystem (nur für Double Cab) mit: - Clari-Fi™-Technologie - 9 Lautsprechern - 800 Watt Verstärkerleistung	—	—	850,-* 1.011,50*	•	•
Navigationssystem Toyota Touch&Go - Anzeige von Fahrspuren und Autobahnschildern - Anzeige von Tempolimits mit einstellbarer Geschwindigkeitswarnung (optisch und akustisch) - Einparkhilfe vorn und hinten - Europakarte, wahlweise 2D- oder 3D-Kartenansicht - Toyota Real-Time-Traffic, online auf aktuellste Verkehrsinformationen zugreifen ⁵⁾ - 3 Jahre kostenlose Kartenupdates ⁴⁾	—	990,-* ⁷⁾ 1.178,10* ⁷⁾	990,-* ⁶⁾ 1.178,10* ⁶⁾	•	•
Protektfolienpaket mit Schutzfolien für - beide Türgriffschalen - Motorhaube - Dach	300,-* 357,-*	300,-* 357,-*	300,-* 357,-*	300,-* 357,-*	300,-* 357,-*

Bluetooth ist eine eingetragene Marke von Bluetooth SIG Inc.

JBL ist eine eingetragene Marke der Harman International Industries, Inc.

• = Serienausstattung – = nicht erhältlich S = Sonderausstattung

¹⁾ Nur für Hilux Double Cab und Hilux Extra Cab.

²⁾ Preis für Hilux Single Cab: 1.250 € (1.487,50 € inkl. MwSt).

³⁾ Nur für Hilux Double Cab und nur in Verbindung mit Navigationssystem und JBL Soundsystem.

⁴⁾ Drei Jahre ab Kauf für alle verfügbaren Updates gültig.

⁵⁾ Erfordert eine Online-Verbindung.

⁶⁾ Serienausstattung für Extra Cab.

⁷⁾ Nur in Verbindung mit Toyota Safety Sense oder Heavy Duty Federung.

* Preisangaben in €. Preisangaben inkl. 19% MwSt. sind unverbindliche Preisempfehlungen der Toyota Deutschland GmbH, Toyota-Allee 2, 50858 Köln zzgl. Überführungskosten, zum Zeitpunkt der Veröffentlichung (siehe Rückseite). Preisangaben in Fettdruck sind Nettopreise. Bruttopreise inkl. 19% MwSt. Individuelle Händlerpreise auf Anfrage bei Ihrem Toyota Vertragshändler.

DIE OPTIONALE AUSSTATTUNG

SONDERAUSSTATTUNG 	Hilux Duty	Hilux Comfort	Hilux Executive	Hilux Invincible	Hilux GR Sport
DESIGN / SCHUTZ					
Aluminium-Trittbretter mit geriffelter Trittfläche ¹⁾	400,-* 476,-*	400,-* 476,-*	400,-* 476,-*	—	—
Anhängezugvorrichtung mit fester Kupplungskugel	750,-* 892,50*	750,-* 892,50*	750,-* 892,50*	750,-* 892,50*	750,-* 892,50*
Designbügel, polierter Edelstahl oder schwarz ¹⁾	—	950,-* 1.130,50*	950,-* 1.130,50*	950,-* 1.130,50*	950,-* 1.130,50*
Flankenschutz, rund, 76 mm Ø, mit vertieften Trittflächen, Edelstahl oder schwarz (nur für Double Cab)	800,-* 952,-*	800,-* 952,-*	800,-* 952,-*	—	800,-* 952,-*
Hardtop, Kunststoff, in Mattweiß, ohne Seitenscheiben ¹⁾	—	2.600,-* 3.094,-*	2.600,-* 3.094,-*	2.600,-* 3.094,-*	2.600,-* 3.094,-*
Hardtop, Kunststoff, in Wagenfarbe, mit LED-Innenleuchte (batteriebetrieben) und Seitenfenstern ¹⁾	—	2.950,-* 3.510,50*	2.950,-* 3.510,50*	2.950,-* 3.510,50*	2.950,-* 3.510,50*
Laderaumabdeckung, Aluminium ¹⁾ für Fahrzeuge mit Schutzrahmen	2.300,-* 2.737,-*	—	—	—	—
Laderaumabdeckung, Aluminium, ausziehbar silber oder schwarz ¹⁾	—	2.300,-* 2.737,-*	2.300,-* 2.737,-*	2.300,-* 2.737,-*	2.300,-* 2.737,-*
Laderaumabdeckung, Aluminium, ausziehbar mit Designbügel silber oder schwarz ¹⁾	—	3.250,-* 3.867,50*	3.250,-* 3.867,50*	3.250,-* 3.867,50*	3.250,-* 3.867,50*
Laderaumbeschichtung Kunststoff (Unter Bordkante) ^{1) 2)}	975,-* 1.160,25*	975,-* 1.160,25*	575,-* 684,25,-*	575,-* 684,25,-*	575,-* 684,25,-*
Laderaumschutzwanne unter Bordkante, Kunststoff, schwarz ¹⁾	420,-* 499,80*	420,-* 499,80*	•	•	•
Laderaumschutzwanne über Bordkante, Kunststoff, schwarz	440,-* 523,60*	—	—	—	—
Metallic-Lackierung	705,-* 838,95*	705,-* 838,95*	705,-* 838,95*	705,-* 838,95*	705,-* 838,95*
Perleffekt-Lackierung platinumweiß (nicht für Single Cab)	960,-* 1.142,40*	960,-* 1.142,40*	960,-* 1.142,40*	960,-* 1.142,40*	960,-* 1.142,40*

¹⁾ Für Hilux Extra Cab und Hilux Double Cab.

²⁾ nicht kombinierbar mit Hardtop oder Laderaumabdeckung

• = Serienausstattung – = nicht erhältlich S = Sonderausstattung

* Preisangaben in €. Preisangaben inkl. 19% MwSt. sind unverbindliche Preisempfehlungen der Toyota Deutschland GmbH, Toyota-Allee 2, 50858 Köln zzgl. Überführungskosten, zum Zeitpunkt der Veröffentlichung (siehe Rückseite). Preisangaben in Fettdruck sind Nettopreise. Bruttopreise inkl. 19% MwSt. Individuelle Händlerpreise auf Anfrage bei Ihrem Toyota Vertragshändler.

ZUBEHÖR

LEICHTMETALLFELGEN	Hilux Single Cab	Hilux Extra Cab	Hilux Double Cab	Euro* zzgl. MwSt.	Euro* inkl. MwSt.
Toyota Original Leichtmetallfelge 6-Doppelspeichen-Design, 17", Oberfläche schwarz glanzpoliert, für serienmäßige Reifendimension 265/65R17 Best.-Nr.: PC457-0K001 Best.-Nr.: 90942-01109 (Radmuttern, bitte 6x bestellen)	•	•	•	491,60	585,-
Toyota Original Leichtmetallfelge 6-Speichen-Design, 17", Oberfläche schwarz poliert, für serienmäßige Reifendimension 265/65R17 Best.-Nr.: PW457-0K000-MB Best.-Nr.: PC457-0K006 (Radnabendeckel)	•	•	•	298,32	355,-
Toyota Original Leichtmetallfelge 6-Speichen-Y-Design, 18", Oberfläche schwarz poliert, für serienmäßige Reifendimension 265/60R18 Best.-Nr.: PW457-0K001-MB Best.-Nr.: PC457-0K004 (Radnabendeckel)	—	•	•	315,13	375,-
Toyota Original Leichtmetallfelge 6-Speichen-Y-Design, 18", Schwarz matt, für serienmäßige Reifendimension 265/60R18 Best.-Nr.: PW457-0K001-YB Best.-Nr.: PC457-0K00N (Radnabendeckel)	—	•	•	315,13	375,-
Diebstahlsicherung für unten liegendes Reserverad Best.-Nr.: PC458-0K001-V1	•	•	•	54,62	65,-
FELGENSCHLÖSSER	Hilux Single Cab	Hilux Extra Cab	Hilux Double Cab	Euro* zzgl. MwSt.	Euro* inkl. MwSt.
Satz Felgenschlösser, 4 Stück, für die Original Toyota Zubehör-Leichtmetallfelgen und Serien-Leichtmetallfelgen Best.-Nr.: PW456-00014	•	•	•	46,22	55,-
WINTERKOMPLETTRÄDER	Hilux Single Cab	Hilux Extra Cab	Hilux Double Cab	Euro* zzgl. MwSt.	Euro* inkl. MwSt.
17"-Winterkomplettträger (Satz à 4 Stück), Leichtmetallfelge schwarz frontpoliert, 265/65 R17	•	•	•	Preis auf Anfrage	Preis auf Anfrage
18"-Winterkomplettträger (Satz à 4 Stück), Leichtmetallfelge schwarz frontpoliert, 265/60 R18	•	•	•	Preis auf Anfrage	Preis auf Anfrage

• = Serienausstattung – = nicht erhältlich

* Preisangaben in €. Preisangaben inkl. 19% MwSt. sind unverbindliche Preisempfehlungen der Toyota Deutschland GmbH, Toyota-Allee 2, 50858 Köln zzgl. Überführungskosten, zum Zeitpunkt der Veröffentlichung (siehe Rückseite). Preisangaben in Fettdruck sind Nettopreise. Bruttopreise inkl. 19% MwSt. Individuelle Händlerpreise sowie evtl. anfallende Montagekosten auf Anfrage bei Ihrem Toyota Vertragshändler.

Weitere Informationen zu unserem
TOYOTA ORIGINAL ZUBEHÖR
finden Sie auf toyota.de. Einfach den QR-Code
scannen und Topangebote entdecken.



toyota.de/zubehoer



ZUBEHÖR

KAROSSERIEOPTIK	Hilux Single Cab	Hilux Extra Cab	Hilux Double Cab	Euro* zzgl. MwSt.	Euro* inkl. MwSt.
Dekorfolie „Hilux“-Schriftzug für die Heckklappe, 1 Stück (nicht verwendbar mit Toyota ProTect) Ein Montagemittel wird benötigt (Best.-Nr.: PZ438-00030-90)					
Best.-Nr.: PW18A-0K002 (Schwarz)	—	•	•	63,03	75,-
Best.-Nr.: PW18A-0K003 (Silber)	—	•	•	63,03	75,-
Dekorfolie „Invincible“-Schriftzug mit Logo für die Seitenwände, 2 Stück (nicht verwendbar mit Toyota ProTect) Ein Montagemittel wird benötigt (Best.-Nr.: PZ438-00030-90)					
Best.-Nr.: PW18A-0K000 (Silber)	—	—	•	96,64	115,-
Best.-Nr.: PW18A-0K001 (Anthrazit)	—	—	•	96,64	115,-
Dekorfolie „Invincible“-Schriftzug für die Heckklappe, 1 Stück (nicht verwendbar mit Toyota ProTect) Ein Montagemittel wird benötigt (Best.-Nr.: PZ438-00030-90)					
Best.-Nr.: PW18A-0K006	—	—	•	63,03	75,-
Dekorfolie „Invincible“-Schriftzug für die Seitenwände, 2 Stück (nicht verwendbar mit Toyota ProTect) Ein Montagemittel wird benötigt (Best.-Nr.: PZ438-00030-90)					
Best.-Nr.: PW18A-0K005	—	—	•	63,03	75,-
Designbügel aus poliertem Edelstahl oder schwarz matt. Nicht in Verbindung mit jeglicher Laderaumabdeckung oder Ladekantenabdeckung. Nicht verwendbar mit Schutzrahmen zur Rückseite der Fahrerkabine.					
Best.-Nr.: PW3B0-0K000 (Edelstahl)	—	•	•	882,35	1.050,-
Best.-Nr.: PW3B0-0K017 (Schwarz-matt)	—	•	•	911,76	1.085,-
Designbügel aus poliertem Edelstahl oder schwarz matt In Verbindung mit ausziehbarer Aluminium-Laderaumabdeckung, nicht verwendbar mit Schutzrahmen zur Rückseite der Fahrerkabine.					
Best.-Nr.: PW3B0-0K000 (Edelstahl)	—	•	•	1.147,06	1.365,-
Best.-Nr.: PW3B0-0K023 (Adapter für Abdeckung)	—	•	•		
Best.-Nr.: PW3B0-0K018 (Schwarz matt)	—	•	•		
Best.-Nr.: PW3B0-0K023 (Adapter für Abdeckung)	—	•	•	1.176,47	1.400,-

• = Serienausstattung – = nicht erhältlich

* Preisangaben in €. Preisangaben inkl. 19% MwSt. sind unverbindliche Preisempfehlungen der Toyota Deutschland GmbH, Toyota-Allee 2, 50858 Köln zzgl. Überführungskosten, zum Zeitpunkt der Veröffentlichung (siehe Rückseite). Preisangaben in Fettdruck sind Nettopreise. Bruttopreise inkl. 19% MwSt. Individuelle Händlerpreise sowie evtl. anfallende Montagekosten auf Anfrage bei Ihrem Toyota Vertragshändler.

Weitere Informationen zu unserem
TOYOTA ORIGINAL ZUBEHÖR
finden Sie auf toyota.de. Einfach den QR-Code
scannen und Topangebote entdecken.



toyota.de/zubehoer



ZUBEHÖR

KAROSSERIEOPTIK	Hilux Single Cab	Hilux Extra Cab	Hilux Double Cab	Euro* zzgl. MwSt.	Euro* inkl. MwSt.
Einstiegsleisten mit „Hilux“-Schriftzug, 4 Stück, vorn und hinten, Edelstahl, Standard bei Executive und Invincible Best.-Nr.: PC382-0K004	—	—	•	226,89	270,-
Flanken- und Trittschutz, Aluminium-Trittbrett mit geriffelter Trittläche Invincible hat einen Flanken- und Trittschutz serienmäßig Best.-Nr.: PC388-0K008 (rechts) Best.-Nr.: PC388-0K007 (links)	—	•	—	352,94	420,-
Flanken- und Trittschutz, Aluminium-Trittbrett Invincible hat einen Flanken- und Trittschutz serienmäßig Best.-Nr.: PC388-0K00A (rechts) Best.-Nr.: PC388-0K009 (links)	—	—	•	352,94	420,-
Flanken- und Trittschutz, Edelstahl, Durchmesser 76 mm, 2 Stück Invincible hat einen Flanken- und Trittschutz serienmäßig Best.-Nr.: PW388-0K000	—	—	•	823,53	980,-
Flanken- und Trittschutz, Edelstahl, rund, mit eingelassenem Tritt, Durchmesser 76 mm, 2 Stück Invincible hat einen Flanken- und Trittschutz serienmäßig Best.-Nr.: PW388-0K021	—	—	•	781,51	930,-
Flanken- und Trittschutz, schwarz matt, rund, mit eingelassenem Tritt, Durchmesser 76 mm, 2 Stück Invincible hat einen Flanken- und Trittschutz serienmäßig Best.-Nr.: PW388-0K013	—	—	•	773,11	920,-
Frontschutz, schwarz/silber, Kunststoff, mit Einsatz am unteren mittleren Teil des Stoßfängers. Nicht in Verbindung mit Unterfahrschutz oder Einparkhilfe vorn verbaubar. Nicht für Invincible Best.-Nr.: PW417-0K200-CA	—	•	•	340,34	405,-
„Invincible“-Logo, in Chrom-Optik, Set mit drei Teilen, zur Montage an Türen (vorn) und Heckklappe Nicht in Verbindung mit Seitenschutzleisten, Invincible X-Logo, Invincible 50-Logo Best.-Nr.: PZ483-N9490-00	•	•	•	54,62	65,-
„Invincible X“-Logo, in Chrom-Optik, Set mit drei Teilen, zur Montage an Türen (vorn) und Heckklappe Nicht in Verbindung mit Seitenschutzleisten, Invincible-Logo, Invincible 50-Logo Best.-Nr.: PW189-0K000	•	•	•	75,63	90,-
„Invincible 50“-Logo, in Chrom-Optik, Set mit drei Teilen, zur Montage an Türen (vorn) und Heckklappe Nicht in Verbindung mit Seitenschutzleisten, Invincible-Logo, Invincible X-Logo Best.-Nr.: PW189-0K001	•	•	•	75,63	90,-

• = Serienausstattung — = nicht erhältlich

* Preisangaben in €. Preisangaben inkl. 19% MwSt. sind unverbindliche Preisempfehlungen der Toyota Deutschland GmbH, Toyota-Allee 2, 50858 Köln zzgl. Überführungskosten, zum Zeitpunkt der Veröffentlichung (siehe Rückseite). Preisangaben in Fettdruck sind Nettopreise. Bruttopreise inkl. 19% MwSt. Individuelle Händlerpreise sowie evtl. anfallende Montagekosten auf Anfrage bei Ihrem Toyota Vertragshändler.

ZUBEHÖR

KAROSSERIEOPTIK	Hilux Single Cab	Hilux Extra Cab	Hilux Double Cab	Euro* zzgl. MwSt.	Euro* inkl. MwSt.
Kotflügel-Verbreiterung, Kunststoff, schwarz mit silbernem Einsatz, vorn und hinten. Nicht für Invincible Best.-Nr.: PC403-0K014	—	•	•	390,76	465,-
Kotflügel-Verbreiterung, Kunststoff, schwarz mit rotem Einsatz, vorn und hinten Nicht für Invincible Best.-Nr.: PC403-0K01B	—	•	•	327,73	390,-
Kühlergrill-Designelement, nicht in Verbindung mit Frontschutzsystem Nicht für Invincible Best.-Nr.: PC401-0K03F	•	•	•	189,08	225,-
Nebelscheinwerfer-Umrandung, Chrom-Optik Nicht für Invincible Best.-Nr.: PC401-0K03H	—	•	•	155,46	185,-
Scheinwerfer-Umrandung, Chrom-Optik Best.-Nr.: PC401-0K038, Halogenscheinwerfer (nicht für Executive, Invincible) Best.-Nr.: PC401-0K039, BI-LED-Scheinwerfer (nur für Executive, Invincible)	• —	• •	• •	134,45	160,-
Türgriffmulden-Umrandung, in Chrom-Optik (nicht in Verbindung mit Türgriffmulden-Schutzfolie transparent) Best.-Nr.: PC168-0K008, 4-teilig, für die vorderen Türen Best.-Nr.: PC168-0K009, 8-teilig, für alle 4 Türen	— —	• —	— •	84,03 168,07	100,- 200,-
Unterfahrschutz, vorn, schwarz, silber Nicht in Verbindung mit Frontschutz-System, nicht in Verbindung mit Einparkhilfe vorn, nicht für Invincible Best.-Nr.: PW417-0K100-M1	•	•	•	168,07	200,-

• = Serienausstattung — = nicht erhältlich

* Preisangaben in €. Preisangaben inkl. 19% MwSt. sind unverbindliche Preisempfehlungen der Toyota Deutschland GmbH, Toyota-Allee 2, 50858 Köln zzgl. Überführungskosten, zum Zeitpunkt der Veröffentlichung (siehe Rückseite). Preisangaben in Fettdruck sind Nettopreise. Bruttopreise inkl. 19% MwSt. Individuelle Händlerpreise sowie evtl. anfallende Montagekosten auf Anfrage bei Ihrem Toyota Vertragshändler.

Weitere Informationen zu unserem
TOYOTA ORIGINAL ZUBEHÖR
finden Sie auf toyota.de. Einfach den QR-Code
scannen und Topangebote entdecken.



toyota.de/zubehoer



ZUBEHÖR

EINPARKHILFE	Hilux Single Cab	Hilux Extra Cab	Hilux Double Cab	Euro* zzgl. MwSt.	Euro* inkl. MwSt.
Einparkhilfe, elektronisch auf Ultraschallbasis, akustische Warnung, inkl. 4 Sensoren für Fahrzeugfront Die Bestellnummer der lackierten Sensoren ist zweimal anzugeben. Nur für Duty und Comfort. Nicht in Verbindung mit Frontschutzsystem Kunststoff, nicht mit Unterfahrschutz Best.-Nr.: PW501-0K103, Best.-Nr.: 1x PZ464-00422-_-** Best.-Nr.: PW501-0K103, Best.-Nr.: 2x PW501-00700-_-**	•	—	—	260,50	310,-
	—	•	•	302,52	360,-
Einparkhilfe, akustische Warnung, inkl. 4 Sensoren für Fahrzeugheck (Sensoren in Schwarz lackiert, die Bestellnummer der Sensoren in Schwarz ist zweimal anzugeben) Best.-Nr.: PW501-0K003, Best.-Nr.: 2x PZ46400422-00 (schwarz) Best.-Nr.: PZ464-00422-AB (grundiert)	•	—	—	378,15	450,-
Best.-Nr.: PW501-0K003, Best.-Nr.: 2x PZ46400422-00 (schwarz) Best.-Nr.: PZ464-00422-AB, (grundiert) Best.-Nr.: 1x 5v2159-0K301	—	•	—	542,02	645,-
Best.-Nr.: PW501-0K003, Best.-Nr.: 2x PZ46400422-00 (schwarz) Best.-Nr.: PZ464-00422-AB, (grundiert), Best.-Nr.: 1x 52159-0K291	—	—	•	525,21	625,-
Ein-Aus-Schalter für Einparkhilfe für Fahrzeugheck (zu empfehlen beim Heckfahrradträger) Best.-Nr.: PW501-00560	•	•	•	12,61	15,-

** Bitte entnehmen Sie der nachfolgenden
Aufstellung die Farbcodes für die in Wagenfarbe
lackierten Sensoren:

AA – Schneeweiß 040
AB – platinumweiß 089
BD – Marlingrau 1G3

BF – Lichtsilber Metallic 1D6
CB – Tiefschwarz Mica Metallic 218
DB – Tornadorot Metallic 3T6

ED – Inferno-Orange Metallic 4R8
G4 – Manganbronze Metallic 6X1
JC – Titanblau Metallic 8X2

• = Serienausstattung – = nicht erhältlich

* Preisangaben in €. Preisangaben inkl. 19% MwSt. sind unverbindliche Preisempfehlungen der Toyota Deutschland GmbH, Toyota-Allee 2, 50858 Köln zzgl. Überführungskosten, zum Zeitpunkt der Veröffentlichung (siehe Rückseite). Preisangaben in Fettdruck sind Nettopreise. Bruttopreise inkl. 19% MwSt. Individuelle Händlerpreise sowie evtl. anfallende Montagekosten auf Anfrage bei Ihrem Toyota Vertragshändler.

ZUBEHÖR

FUSSMATTEN	Hilux Single Cab	Hilux Extra Cab	Hilux Double Cab	Euro* zzgl. MwSt.	Euro* inkl. MwSt.
Fußmatten, Gummi, schwarz, Satz vorn Best.-Nr.: PW210-0K014	•	—	—	50,42	60,-
Fußmatten, Gummi, schwarz, Satz vorn und hinten Best.-Nr.: PW210-0K012 Best.-Nr.: PW210-0K000	— —	• —	— •	67,23 67,23	80,- 80,-
Fußmatten, Nadelvlies, schwarz, Satz vorn Best.-Nr.: PW210-0K043	•	—	—	50,42	60,-
Fußmatten, Nadelvlies, schwarz, Satz vorn und hinten Best.-Nr.: PW210-0K042 Best.-Nr.: PW210-0K039	— —	• —	— •	71,43 71,43	85,- 85,-
Fußmatten, Velours, schwarz, Satz für vorn Best.-Nr.: PW210-0K030	•	—	—	58,82	70,-
Fußmatten, Velours, schwarz, Satz für vorn und hinten Best.-Nr.: PW210-0K028	—	•	—	67,23	80,-
Fußmatten, Velours, schwarz, Satz für vorn und hinten Best.-Nr.: PW210-0K006	—	—	•	71,43	85,-

• = Serienausstattung — = nicht erhältlich

* Preisangaben in €. Preisangaben inkl. 19% MwSt. sind unverbindliche Preisempfehlungen der Toyota Deutschland GmbH, Toyota-Allee 2, 50858 Köln zzgl. Überführungskosten, zum Zeitpunkt der Veröffentlichung (siehe Rückseite). Preisangaben in Fettdruck sind Nettopreise. Bruttopreise inkl. 19% MwSt. Individuelle Händlerpreise sowie evtl. anfallende Montagekosten auf Anfrage bei Ihrem Toyota Vertragshändler.

Weitere Informationen zu unserem
TOYOTA ORIGINAL ZUBEHÖR
finden Sie auf toyota.de. Einfach den QR-Code
scannen und Topangebote entdecken.



toyota.de/zubehoer



ZUBEHÖR

GEPÄCK-/INNENRAUM	Hilux Single Cab	Hilux Extra Cab	Hilux Double Cab	Euro* zzgl. MwSt.	Euro* inkl. MwSt.
Armlehne, schwarzes Leder Nicht für Fahrzeuge mit Lederausstattung, nicht für Invincible Best.-Nr.: PW285-0K000-C2	—	—	•	54,62	65,-
Fußraumbelichtung, 4 blaue LED's Best.-Nr.: PC523-0K00G	•	•	•	243,70	290,-
Handbremsgriff, schwarz, Leder, mit „Hilux“-Schriftzug Best.-Nr.: PW466-0K002	—	•	•	172,27	205,-

ZUBEHÖR FÜR PERSONEN MIT MOBILITÄTSEINSCHRÄNKUNG	Hilux Single Cab	Hilux Extra Cab	Hilux Double Cab	Euro* zzgl. MwSt.	Euro* inkl. MwSt.
Anschnallhilfe Hilft den Sicherheitsgurt zu greifen, um die erforderliche Bewegung zum Anlegen des Sicherheitsgurts zu reduzieren. Best.-Nr.: 0822C-00810	•	•	•	67,23	80,-
Haltegriff für die Kopfstütze „Basic“ Gurt, der aus einem weichen Material mit Kunststoffgriff an einer festen Position an den vorderen Kopfstützen installiert wird, um das Ein- und Aussteigen zu erleichtern. Best.-Nr.: 0822C-28810	•	•	•	54,62	65,-
Haltegriff für die Kopfstütze „Advanced“ Erweiterter Haltegriff: Harter Griff, der an einer festen Position an den vorderen Kopfstützen installiert wird, um das Ein- und Aussteigen zu erleichtern. Best.-Nr.: 0822C-52810	•	•	•	176,47	210,-
Sitzkissen, drehbar Kissen, das auf den Vorder- oder Rücksitzen installiert wird, um den Ein- und Ausstieg aus dem Fahrzeug durch eine Drehbewegung zu erleichtern. Best.-Nr.: PW2B0-00002	•	•	•	25,21	30,-
Verlängerung für den Haltegriff im Dach Gurt, der am Dachgriff befestigt wird, um das Ein- und Aussteigen zu erleichtern. Der Gurt ist in der Länge verstellbar und verfügt über einen Kunststoff-Clip, wodurch er einfach zu installieren/deinstallieren ist. Best.-Nr.: PW2B0-00001	•	•	•	25,21	30,-

• = Serienausstattung – = nicht erhältlich

* Preisangaben in €. Preisangaben inkl. 19% MwSt. sind unverbindliche Preisempfehlungen der Toyota Deutschland GmbH, Toyota-Allee 2, 50858 Köln zzgl. Überführungskosten, zum Zeitpunkt der Veröffentlichung (siehe Rückseite). Preisangaben in Fettdruck sind Nettopreise. Bruttopreise inkl. 19% MwSt. Individuelle Händlerpreise sowie evtl. anfallende Montagekosten auf Anfrage bei Ihrem Toyota Vertragshändler.

Weitere Informationen zu unserem
TOYOTA ORIGINAL ZUBEHÖR
finden Sie auf toyota.de. Einfach den QR-Code
scannen und Topangebote entdecken.



toyota.de/zubehoer



ZUBEHÖR

KINDERSITZ	Hilux Single Cab	Hilux Extra Cab	Hilux Double Cab	Euro* zzgl. MwSt.	Euro* inkl. MwSt.
ISOFIX-Kindersitz G2 Für Kinder von ca. 3 bis 12 Jahren (bzw. 15 bis 36 kg Gewicht), kann mit ISOFIX oder dem serienmäßigen 3-Punkt-Gurt befestigt werden. Best.-Nr.: 73700-0A020	—	•	•	378,15	450,-
KÜHLBOX	Hilux Single Cab	Hilux Extra Cab	Hilux Double Cab	Euro* zzgl. MwSt.	Euro* inkl. MwSt.
Kühlbox, ca. 7,5 Liter Innenvolumen, mit Trageriemen. Kann mit dem Sicherheitsgurt befestigt werden. Spannungsversorgung über 12-Volt-Stecker. Best.-Nr.: PZ006-06001	•	•	•	147,06	175,-
SCHEINWERFER	Hilux Single Cab	Hilux Extra Cab	Hilux Double Cab	Euro* zzgl. MwSt.	Euro* inkl. MwSt.
Nebelscheinwerfer, Satz für Einbau in Frontschürze Nur für Duty Best.-Nr.: PC593-0K016	—	•	•	394,96	470,-
Fern-Zusatzscheinwerfer Nicht für Invincible Best.-Nr.: PW58A-0K004 Best.-Nr.: PW58A-0K003 (Montagesatz)	•	•	•	231,09	275,-

• = Serienausstattung – = nicht erhältlich

* Preisangaben in €. Preisangaben inkl. 19% MwSt. sind unverbindliche Preisempfehlungen der Toyota Deutschland GmbH, Toyota-Allee 2, 50858 Köln zzgl. Überführungskosten, zum Zeitpunkt der Veröffentlichung (siehe Rückseite). Preisangaben in Fettdruck sind Nettopreise. Bruttopreise inkl. 19% MwSt. Individuelle Händlerpreise sowie evtl. anfallende Montagekosten auf Anfrage bei Ihrem Toyota Vertragshändler.

**JETZT LIFESTYLE- &
MERCHANDISEARTIKEL
ONLINE KAUFEN**



collection.toyota-europe.com/de/



ZUBEHÖR

HARDTOPS	Hilux Single Cab	Hilux Extra Cab	Hilux Double Cab	Euro* zzgl. MwSt.	Euro* inkl. MwSt.
Hardtop, Kunststoff, in weiß (040) Hohe Ladekapazität, mit aufklappbarer Heckscheibe, ohne Seitenscheiben, glatte Oberfläche, kabinehohe Dachversion. Nicht verwendbar mit Designbügel, anderen Laderaumabdeckungen, Ladekantenschutz der Seitenwände, Heckklappenschutz über Ladekante. Optional kann eine Dachreling montiert werden: Extra Cab Best.-Nr.: PW301-0K005-C1 Double Cab Best.-Nr.: PW301-0K004-C1 Best.-Nr.: PW3B3-0K205-A0 Best.-Nr.: PW178-0K010 (seitliche Schutzfolien) Best.-Nr.: PW178-0K011 (hintere Schutzfolie)	—	•	—	2.978,99	3.545,-
Best.-Nr.: PW3B3-0K105-A0 Best.-Nr.: PW178-0K009 (seitliche Schutzfolien) Best.-Nr.: PW178-0K011 (hintere Schutzfolie)	—	—	•	2.504,20	2.980,-
Hardtop, Kunststoff, in Wagenfarbe lackiert. Mit LED-Innenleuchte (batteriebetrieben). Mit Heckscheibe und ausstellbaren Seitenfenstern, die vordere Scheibe kann zum Reinigen nach innen geklappt werden. Glatte Oberfläche, kabinehohe Dachversion. Auch verwendbar in Verbindung mit einer Dachreling und Querträger. Nicht verwendbar mit Designbügel, anderen Laderaumabdeckungen, Ladekantenschutz der Seitenwände, Heckklappenschutz über Ladekante Optional kann eine Dachreling montiert werden: Extra Cab Best.-Nr.: PW301-0K005-C1 Double Cab Best.-Nr.: PW301-0K004-C1 Best.-Nr.: PW3B3-0K204-__** Best.-Nr.: PW178-0K010 (seitliche Schutzfolien) Best.-Nr.: PW178-0K011 (hintere Schutzfolie)	—	•	—	3.231,09	3.845,-
Best.-Nr.: PW3B3-0K104-__** Best.-Nr.: PW178-0K009 (seitliche Schutzfolien) Best.-Nr.: PW178-0K011 (hintere Schutzfolie)	—	—	•	3.092,44	3.680,-

** Bitte entnehmen Sie der nachfolgenden Aufstellung die Farbcodes für die in Wagenfarbe lackierten Hardtops:

Für die Bestellnummern: PW3B3-0K204-** und
PW3B3-0K104-**

A0 – Schneeweiß 040

A1 – Novaweiß 070

A5 – Platinumweiß 089

B1 – Marlingrau 1G3

B0 – Lichtsilber Metallic 1D6

B2 – Tiefschwarz Mica Metallic 218

D0 – Tornadorot Metallic 3T6

G4 – Manganbronze Metallic 6X1

J0 – Titanblau Metallic 8X2"

„E0 – Inferno-Orange Metallic 4R8

(nur für PW3B3-0K104-**) Double Cab

• = Serienausstattung – = nicht erhältlich

* Preisangaben in €. Preisangaben inkl. 19% MwSt. sind unverbindliche Preisempfehlungen der Toyota Deutschland GmbH, Toyota-Allee 2, 50858 Köln zzgl. Überführungskosten, zum Zeitpunkt der Veröffentlichung (siehe Rückseite). Preisangaben in Fettdruck sind Nettopreise. Bruttopreise inkl. 19% MwSt. Individuelle Händlerpreise sowie evtl. anfallende Montagekosten auf Anfrage bei Ihrem Toyota Vertragshändler.

Weitere Informationen zu unserem
TOYOTA ORIGINAL ZUBEHÖR
 finden Sie auf toyota.de. Einfach den QR-Code
 scannen und Topangebote entdecken.



toyota.de/zubehoer



ZUBEHÖR

KAROSSERIESCHUTZ	Hilux Single Cab	Hilux Extra Cab	Hilux Double Cab	Euro* zzgl. MwSt.	Euro* inkl. MwSt.
Schutzfolien für Türgriffmulden, vorn, transparent, 2 Stück (nicht in Verbindung mit Türgriffmulden-Umrandungen) Best.-Nr.: PW174-47000	•	•	•	12,61	15,-
Seitenschutzleisten, Satz à 4 Stück, Kunststoff, schwarz, genarbt, nicht lackierbar Info: Ein Primer wird benötigt (Best.-Nr.: PZ415-00000-00) Best.-Nr.: PC170-0K001	—	•	—	235,29	280,-
Seitenschutzleisten, Satz à 4 Stück, Kunststoff, schwarz, genarbt, nicht lackierbar Info: Ein Primer wird benötigt (Best.-Nr.: PZ415-00000-00) Best.-Nr.: PC170-0K01A	—	—	•	331,93	395,-
Seitenschutzleisten, Satz à 4 Stück, Kunststoff, rot Info: Ein Primer wird benötigt (Best.-Nr.: PZ415-00000-00) Best.-Nr.: PC170-0K01T	—	—	•	331,93	395,-
Seitenschutzleisten, Satz à 4 Stück, Kunststoff, silber Info: Ein Primer wird benötigt (Best.-Nr.: PZ415-00000-00) Best.-Nr.: PC170-0K01U	—	—	•	373,95	445,-

STANDHEIZUNG UND BEDIENELEMENTE	Hilux Single Cab	Hilux Extra Cab	Hilux Double Cab	Euro* zzgl. MwSt.	Euro* inkl. MwSt.
Sitzheizung für Fahrer- und Beifahrersitz, für Duty Best.-Nr.: PW5B1-0K000 Best.-Nr.: PW5B1-0K010 (Montagesatz)	•	•	•	352,94	420,-
Spiegelanklappautomatik Klappt bei Verriegelung des Fahrzeugs die Außenspiegel automatisch ein und beim Einschalten der Zündung wieder aus. Achtung: nur verwendbar bei Fahrzeugen mit serienmäßig heranklappbaren Außenspiegeln. Ab Comfort möglich Best.-Nr.: PC642-0K00B	•	•	•	147,06	175,-

• = Serienausstattung – = nicht erhältlich

* Preisangaben in €. Preisangaben inkl. 19% MwSt. sind unverbindliche Preisempfehlungen der Toyota Deutschland GmbH, Toyota-Allee 2, 50858 Köln zzgl. Überführungskosten, zum Zeitpunkt der Veröffentlichung (siehe Rückseite). Preisangaben in Fettdruck sind Nettopreise. Bruttopreise inkl. 19% MwSt. Individuelle Händlerpreise sowie evtl. anfallende Montagekosten auf Anfrage bei Ihrem Toyota Vertragshändler.

Weitere Informationen zu unserem
TOYOTA ORIGINAL ZUBEHÖR
finden Sie auf toyota.de. Einfach den QR-Code
scannen und Topangebote entdecken.



toyota.de/zubehoer



ZUBEHÖR

STANDHEIZUNG UND BEDIENELEMENTE	Hilux Single Cab	Hilux Extra Cab	Hilux Double Cab	Euro* zzgl. MwSt.	Euro* inkl. MwSt.
Standheizung Thermo Top 5 EVO Heizgerät inkl. eines fahrzeugspezifischen Montagekits (Bedienelement muss zusätzlich bestellt werden) Vorteile einer Standheizung: - kein Eiskratzen - Sicherheit durch freie Sicht - Wärme schon beim Einsteigen - spart Geld und Zeit - schont den Motor Best.-Nr.: DENG5-01682-20 (Standheizung) Best.-Nr.: DENG5-02220-20 (Montage Kit für manuelle Klimaanlage)	•	—	—	1.256,30	1.495,-
Best.-Nr.: DENG5-01682-20 (Standheizung) Best.-Nr.: DENG5-02219-20 (Montage Kit für Klimaautomatik)	—	•	•	1.323,53	1.575,-
Vorwahluhr MultiControl Bedienen Sie Ihre Standheizung komfortabel und intuitiv mit der Vorwahluhr MultiControl. Durch die eingebaute Zeitschaltuhr können bis zu drei Vorwahlzeiten je Wochentag vorprogrammiert werden. Alle programmierten und aktivierten Start- und Stoppzeiten werden übersichtlich dargestellt. Auf Wunsch können Sie Ihre Standheizung auch direkt über die „Sofortstarttaste“ einschalten. Best.-Nr.: DENG5-02106-20	•	•	•	84,03	100,-
Telestart T99 Diese kleine Funkfernbedienung für Standheizungen hat eine On-/Off-Funktion mit Rückmeldung und eine Reichweite von bis zu 1.000 Metern. Best.-Nr.: DENG5-02241-20	•	•	•	264,71	315,-
Telestart T100 HTM Sie müssen nur noch die gewünschte Abfahrtszeit einstellen, und die intelligente Fernbedienung Telestart T100 HTM errechnet für Sie auf Basis der aktuellen Temperatur im Fahrzeuginneren die benötigte Heizzeit. Sie bietet dazu: Temperaturabfrage, On-/Off-Funktion mit Rückmeldung und eine Reichweite von bis zu 1.000 Metern. Best.-Nr.: DENG5-01692-20	•	•	•	327,73	390,-
Thermo Connect Individuelles Programmieren. abfahrtszeitabhängiges Heizen und Bequemes Ein- und Ausschalten der Heizung sorgen für die richtige Wohlfühltemperatur-immer und von überall. Best.-Nr.: DENG5-02191-20	•	•	•	369,75	440,-

• = Serienausstattung – = nicht erhältlich

* Preisangaben in €. Preisangaben inkl. 19% MwSt. sind unverbindliche Preisempfehlungen der Toyota Deutschland GmbH, Toyota-Allee 2, 50858 Köln zzgl. Überführungskosten, zum Zeitpunkt der Veröffentlichung (siehe Rückseite). Preisangaben in Fettdruck sind Nettopreise. Bruttopreise inkl. 19% MwSt. Individuelle Händlerpreise sowie evtl. anfallende Montagekosten auf Anfrage bei Ihrem Toyota Vertragshändler.

Weitere Informationen zu unserem
TOYOTA ORIGINAL ZUBEHÖR
 finden Sie auf toyota.de. Einfach den QR-Code
 scannen und Topangebote entdecken.



toyota.de/zubehoer



ZUBEHÖR

WINDABWEISER	Hilux Single Cab	Hilux Extra Cab	Hilux Double Cab	Euro* zzgl. MwSt.	Euro* inkl. MwSt.
Windabweiser Ihre Vorteile: optimale Be- und Entlüftung des Innenraums, kein Wassereintritt bei leicht geöffnetem Fenster, verhindern Wärmestau im Auto, optimale Frischluftzufuhr Best.-Nr.: PC162-0K001 Satz für vordere Seitenfenster Best.-Nr.: PC162-0K003 Satz für vordere und hintere Seitenfenster	—	•	—	105,04	125,-
	—	—	•	109,24	130,-

NAVIGATION UND KOMMUNIKATION	Hilux Single Cab	Hilux Extra Cab	Hilux Double Cab	Euro* zzgl. MwSt.	Euro* inkl. MwSt.
Audiosystem TAS 400 mit DAB+ FM/AM-Radio, Bluetooth®- und USB-Schnittstelle Best.-Nr.: PW600-18002 Best.-Nr.: PW600-18007 (Montagesatz)	•	•	•	978,99	1.165,-

TRANSPORTLÖSUNGEN	Hilux Single Cab	Hilux Extra Cab	Hilux Double Cab	Euro* zzgl. MwSt.	Euro* inkl. MwSt.
Anhängezugvorrichtung Geflanscht, mit fester Kupplungskugel, inkl. 13-poligen fahrzeugspezifischen Elektrosatzes. Anhängelast: 3.000 kg beim Single Cab, 3.500 kg beim Extra und Double Cab. Die Zuglast des Fahrzeugs ist zu beachten! Best.-Nr.: PW960-0K006 (AZV) Best.-Nr.: PW5D0-0K006 (E-Satz)	•	•	•	533,61	635,-
7-poliger fahrzeugspezifischer Elektrosatz Best.-Nr.: PW5D0-0K005	•	•	•	201,68	240,-
Miniadapter, 13-polig auf 7-polig Best.-Nr.: PZ401-00560-13	•	•	•	16,81	20,-
Miniadapter, 7-polig auf 13-polig Best.-Nr.: PZ401-00560-07	•	•	•	16,81	20,-

Bluetooth ist eine eingetragene Marke von Bluetooth SIG Inc.
• = Serienausstattung — = nicht erhältlich

* Preisangaben in €. Preisangaben inkl. 19% MwSt. sind unverbindliche Preisempfehlungen der Toyota Deutschland GmbH, Toyota-Allee 2, 50858 Köln zzgl. Überführungskosten, zum Zeitpunkt der Veröffentlichung (siehe Rückseite). Preisangaben in Fettdruck sind Nettopreise. Bruttopreise inkl. 19% MwSt. Individuelle Händlerpreise sowie evtl. anfallende Montagekosten auf Anfrage bei Ihrem Toyota Vertragshändler.

Weitere Informationen zu unserem
TOYOTA ORIGINAL ZUBEHÖR
finden Sie auf toyota.de. Einfach den QR-Code
scannen und Topangebote entdecken.



toyota.de/zubehoer



ZUBEHÖR

DACHGRUNDSYSTEME	Hilux Single Cab	Hilux Extra Cab	Hilux Double Cab	Euro* zzgl. MwSt.	Euro* inkl. MwSt.
Dach-Basisträger (2 Stück) für alle Dachaufbauten, Aluminium, in Silber, max. Traglast: 60 kg Best.-Nr.: PC301-0K001	—	—	•	302,52	360,-
Dach-Basisträger (2 Stück) für alle Dachaufbauten, Aluminium, in Schwarz, max. Traglast: 75 kg Best.-Nr.: PZQ30-89050	—	—	•	298,32	355,-
Dachreling für Hardtop, Traglast des Hardtops max. 50 kg Best.-Nr.: PW301-0K005-C1 Best.-Nr.: PW301-0K004-C1	— —	• —	— •	256,30 239,50	305,- 285,-
Querträger auf Dachreling für Hardtop (Best.-Nr.: PW301-0K005-C1 & PW301-0K004-C1) Best.-Nr.: PW301-0K004	—	•	•	180,67	215,-
Querträger zur Montage auf Laderaumabdeckungen, Aluminium (Best.-Nr.: PW3B1-0K006, -0K007, -0K012, -0K013). Das max. Gesamtgewicht des Querträgers mit Beladung beträgt 75 kg. City-Crash-getestet. Bei Fahrzeugen mit Schutzrahmen zur Rückseite der Fahrerkabine kann der Fahrradträger ProRide (Best.-Nr.: PW308-00007) nicht verwendet werden. Best.-Nr.: PW301-0K011	—	•	•	310,92	370,-
Querträger zur Montage auf Laderaumabdeckungen, Aluminium, ausziehbar (Best.-Nr.: PW3B1-0K004, -0K005). Das max. Gesamtgewicht des Querträgers mit Beladung beträgt 75 kg. City-Crash-getestet. Bei Fahrzeugen mit Schutzrahmen zur Rückseite der Fahrerkabine kann der Fahrradträger ProRide (Best.-Nr.: PW308-00007) nicht verwendet werden. Best.-Nr.: PW301-0K010	—	•	•	310,92	370,-

DACHTRÄGER-AUFBAUTEILE	Hilux Single Cab	Hilux Extra Cab	Hilux Double Cab	Euro* zzgl. MwSt.	Euro* inkl. MwSt.
Toyota Dachbox M In schwarz glänzend, Toyota Branding, Ladevolumen, 415 Liter Volumen, max. Zuladung 75 kg, Eigengewicht 17,5 kg, beidseitig zu öffnen, Der Abstand der beiden Dachträger muss zwischen 58 cm und 93,2 cm betragen, TÜV geprüft und erfüllt die Anforderungen der City-Crash-Norm: ECE-R26. ECE-R61. Maße (L/B/H) 170,4 x 86,1 x 41,7 cm. Kann optional auch bei beiden Aluminium Laderaumabdeckungen bei Fahrzeugen ohne Schutzrahmen zur Fahrerkabine verwendet werden Best.-Nr.: PW308-00011	—	—	•	613,45	730,-
Horizontaler Skiträger, abschließbar, für 4 Paar Ski oder 2 Snowboards, vertikal verstellbar (Bügelänge 580 mm), 1 Skiträger auf dem Dachträger-Grundsystem montierbar Best.-Nr.: PZ403-00630-00	—	—	•	96,64	115,-
Horizontaler Skiträger, abschließbar, für 6 Paar Ski oder 4 Snowboards, vertikal verstellbar (Bügelänge 770 mm), 1 Skiträger auf dem Dachträger-Grundsystem montierbar Best.-Nr.: PZ403-00636-00	—	—	•	105,04	125,-

• = Serienausstattung – = nicht erhältlich

* Preisangaben in €. Preisangaben inkl. 19% MwSt. sind unverbindliche Preisempfehlungen der Toyota Deutschland GmbH, Toyota-Allee 2, 50858 Köln zzgl. Überführungskosten, zum Zeitpunkt der Veröffentlichung (siehe Rückseite). Preisangaben in Fettdruck sind Nettopreise. Bruttopreise inkl. 19% MwSt. Individuelle Händlerpreise sowie evtl. anfallende Montagekosten auf Anfrage bei Ihrem Toyota Vertragshändler.

ZUBEHÖR

DACHTRÄGER-AUFBAUTEILE	Hilux Single Cab	Hilux Extra Cab	Hilux Double Cab	Euro* zzgl. MwSt.	Euro* inkl. MwSt.
Transporttasche für Dachträger oder Querträger Best.-Nr.: PW306-00001	—	•	•	37,82	45,-
Fahrradträger ProRide, abschließbar, kann links oder rechts montiert werden (bis max. 20 kg Fahrradgewicht) Maße 145 x 32 x 8,5 cm. Passend für Rundrahmengrößen 22-80 mm, ovale Rahmen 80 x 100 mm Info: Auch auf den Aluminium Laderaumabdeckungen des Extra und Double Cab verbaubar (Nicht bei Fahrzeugen mit Schutzrahmen hinter der Kabine) Best.-Nr.: PW308-00007	—	—	•	134,45	160,-
LADERAUM-/LADERAUMSCHUTZ	Hilux Single Cab	Hilux Extra Cab	Hilux Double Cab	Euro* zzgl. MwSt.	Euro* inkl. MwSt.
Heckklappen-Abdichtung, verhindert Wassereintritt durch den Heckklappenspalt (bei Verwirbelungen etc.) Best.-Nr.: PW3B9-0K002	•	—	—	42,02	50,-
Best.-Nr.: PW3B9-0K003	—	•	•	42,02	50,-
Heckklappenschutz nur für die Innenseite Nicht über die Ladekante hinweg, kombinierbar mit Laderaumabdeckungen Best.-Nr.: PW3B1-0K300 und PW3B1-0K301 sowie den Hardtops Best.-Nr.: PW3B1-0K017	—	•	•	84,03	100,-
Heckklappenschutz über die Ladekante hinweg Kombinierbar mit Laderaumabdeckung Best.-Nr.: PW3B1-0K301 und PW3B1-0K300. Verwendbar mit Laderaumabdeckungen, Ladekantenschutz. Nicht verwendbar mit Hardtops, Ladentischschutzfolie. Best.-Nr.: PW3B1-0K224	—	•	•	84,03	100,-
Ladekantenschutz der Seitenwände, aufklebbar Kombinierbar mit Laderaumabdeckung PW3B1-0K301 und PW3B1-0K300 und Heckklappenschutz Innenseite und über Ladekante hinweg. Nicht verwendbar mit Hardtops, Designbügel, Laderaumabdeckungen, Ladentischschutzfolie. Best.-Nr.: PW3B9-0K001	—	•	—	105,04	125,-
Best.-Nr.: PW3B9-0K000	—	—	•	88,24	105,-
Ladeboden, Aluminium, manuell ausfahrbar auf Aluminiumschienen (in 3 Auszugsstufen arretierbar, bis bündig zur geöffneten Heckklappe). Bis max. 300 kg belastbar. Teppichbeschichteter Boden mit Verzurrhaken zur Ladungssicherung. Befestigung auf nacktem Blech (kein Montagesatz benötigt). Nicht in Verbindung mit Staubbox vorn Best.-Nr.: PW3B1-0K020	•	—	•	1.987,39	2.365,-
Best.-Nr.: PW3B1-0K021	—	•	—	1.504,20	1.790,-

• = Serienausstattung — = nicht erhältlich

* Preisangaben in €. Preisangaben inkl. 19% MwSt. sind unverbindliche Preisempfehlungen der Toyota Deutschland GmbH, Toyota-Allee 2, 50858 Köln zzgl. Überführungskosten, zum Zeitpunkt der Veröffentlichung (siehe Rückseite). Preisangaben in Fettdruck sind Nettopreise. Bruttopreise inkl. 19% MwSt. Individuelle Händlerpreise sowie evtl. anfallende Montagekosten auf Anfrage bei Ihrem Toyota Vertragshändler.

ZUBEHÖR

LADERAUM-/LADERAUMSCHUTZ	Hilux Single Cab	Hilux Extra Cab	Hilux Double Cab	Euro* zzgl. MwSt.	Euro* inkl. MwSt.
Ladeboden, Aluminium, manuell ausfahrbar auf Aluminiumschienen (in 3 Auszugsstufen arretierbar, bis bündig zur geöffneten Heckklappe). Bis max. 300 kg belastbar. Teppichbeschichteter Boden mit Verzurrhaken zur Ladungssicherung., inkl. Montagesatz zur Befestigung auf Laderaumschutzwannen, Kunststoff Nicht in Verbindung mit Staubox vorn Best.-Nr.: PW3B1-0K020 Best.-Nr.: PW3B1-0K021	• —	— •	• —	1.987,39 1.504,20	2.365,- 1.790,-
Ladeboden, Aluminium, manuell ausfahrbar auf Aluminiumschienen (in 3 Auszugsstufen arretierbar, bis bündig zur geöffneten Heckklappe). Bis max. 300 kg belastbar. Teppichbeschichteter Boden mit Verzurrhaken zur Ladungssicherung. Befestigung auf Laderaumschutzwannen, Aluminium Nicht in Verbindung mit Staubox vorn Best.-Nr.: PW3B1-0K020 Best.-Nr.: PW3B1-0K031 (Montagesatz) Best.-Nr.: PW3B1-0K021 Best.-Nr.: PW3B1-0K090 (Montagesatz)	• —	— •	• —	2.021,01 1.550,42	2.405,- 1.845,-
Ladeboden, Aluminium, manuell ausfahrbar auf Aluminiumschienen (in 3 Auszugsstufen arretierbar, bis bündig zur geöffneten Heckklappe). Bis max. 300 kg belastbar. Teppichbeschichteter Boden mit Verzurrhaken zur Ladungssicherung. Befestigung auf Laderaumschutzwannen, Aluminium Nicht in Verbindung mit Staubox vorn Best.-Nr.: PW3B1-0K020 Best.-Nr.: PW3B1-0K031 (Montagesatz) Best.-Nr.: PW3B1-0K021 Best.-Nr.: PW3B1-0K031 (Montagesatz)	• —	— •	• —	2.021,01 1.537,82	2.405,- 1.830,-
Seitenwände für verschiebbare Ladeböden (zum Heck offen) Stahl, in Schwarz, zur zusätzlichen Sicherung der Ladung vor Verrutschen Best.-Nr.: PW3B1-0K022 Best.-Nr.: PW3B1-0K023	• —	— •	• —	310,92 319,33	370,- 380,-

• = Serienausstattung – = nicht erhältlich

* Preisangaben in €. Preisangaben inkl. 19% MwSt. sind unverbindliche Preisempfehlungen der Toyota Deutschland GmbH, Toyota-Allee 2, 50858 Köln zzgl. Überführungskosten, zum Zeitpunkt der Veröffentlichung (siehe Rückseite). Preisangaben in Fettdruck sind Nettopreise. Bruttopreise inkl. 19% MwSt. Individuelle Händlerpreise sowie evtl. anfallende Montagekosten auf Anfrage bei Ihrem Toyota Vertragshändler.

Weitere Informationen zu unserem
TOYOTA ORIGINAL ZUBEHÖR
finden Sie auf toyota.de. Einfach den QR-Code
scannen und Topangebote entdecken.



toyota.de/zubehoer



ZUBEHÖR

LADERAUM-/LADERAUMSCHUTZ	Hilux Single Cab	Hilux Extra Cab	Hilux Double Cab	Euro* zzgl. MwSt.	Euro* inkl. MwSt.
Laderaumabdeckung, Aluminium Für Fahrzeuge ohne Schutzrahmen (nicht für Duty) zur Rückseite der Fahrerkabine. Nicht verwendbar mit Hardtops, Designbügel, Staubbox vorn, Ladekantenschutz der Seitenwände, Heckklappenschutz über Ladekante Best.-Nr.: PW3B1-0K006 Best.-Nr.: PW178-0K010 (seitliche Schutzfolien) Best.-Nr.: PW178-0K011 (hintere Schutzfolie)	—	•	—	2.390,76	2.845,-
Laderaumabdeckung, Aluminium Für Fahrzeuge ohne Schutzrahmen (nicht für Duty) zur Rückseite der Fahrerkabine. Nicht verwendbar mit Hardtops, Designbügel, Staubbox vorn, Ladekantenschutz der Seitenwände, Heckklappenschutz über Ladekante Best.-Nr.: PW3B1-0K007 Best.-Nr.: PW178-0K009 (seitliche Schutzfolien) Best.-Nr.: PW178-0K011 (hintere Schutzfolie)	—	—	•	2.264,71	2.695,-
Laderaumabdeckung, Aluminium Für Fahrzeuge mit Schutzrahmen (Duty) zur Rückseite der Fahrerkabine. Nicht verwendbar mit Hardtops, Designbügel, Staubbox vorn, Ladekantenschutz der Seitenwände, Heckklappenschutz über Ladekante. Best.-Nr.: PW3B1-0K012 Best.-Nr.: PW178-0K010 (seitliche Schutzfolien) Best.-Nr.: PW178-0K011 (hintere Schutzfolie)	—	•	—	2.390,76	2.845,-
Laderaumabdeckung, Aluminium Für Fahrzeuge mit Schutzrahmen (Duty) zur Rückseite der Fahrerkabine. Nicht verwendbar mit Hardtops, Designbügel, Staubbox vorn, Ladekantenschutz der Seitenwände, Heckklappenschutz über Ladekante Best.-Nr.: PW3B1-0K013 Best.-Nr.: PW178-0K009 (seitliche Schutzfolien) Best.-Nr.: PW178-0K011 (hintere Schutzfolie)	—	—	•	2.264,71	2.695,-
Querträger zur Montage auf Laderaumabdeckungen, Aluminium Das max. Gesamtgewicht des Querträgers mit Beladung beträgt 75 kg. City-Crash-getestet. Bei Fahrzeugen mit Schutzrahmen zur Rückseite der Fahrerkabine kann der Fahrradträger ProRide (PW308-00007) nicht verwendet werden. Best.-Nr.: PW301-0K011	—	•	•	310,92	370,-
Laderaumabdeckung, Aluminium, ausziehbar, silber Nur für Fahrzeuge ohne Schutzrahmen zur Rückseite der Fahrerkabine (nicht für Duty). Optional kann der Designbügel mit Adapter montiert werden. Nicht verwendbar mit Hardtops, Designbügel ohne Adapter, Staubbox vorn, Ladekantenschutz der Seitenwände, Heckklappenschutz über Ladekante. Best.-Nr.: PW3B1-0K304 Best.-Nr.: PW178-0K010 (seitliche Schutzfolien) Best.-Nr.: PW178-0K011 (hintere Schutzfolie) Best.-Nr.: PW3B1-0K305 Best.-Nr.: PW178-0K009 (seitliche Schutzfolien) Best.-Nr.: PW178-0K011 (hintere Schutzfolie)	—	•	—	2.920,17	3.475,-
	—	—	•	2.462,18	2.930,-

• = Serienausstattung — = nicht erhältlich

* Preisangaben in €. Preisangaben inkl. 19% MwSt. sind unverbindliche Preisempfehlungen der Toyota Deutschland GmbH, Toyota-Allee 2, 50858 Köln zzgl. Überführungskosten, zum Zeitpunkt der Veröffentlichung (siehe Rückseite). Preisangaben in Fettdruck sind Nettopreise. Bruttopreise inkl. 19% MwSt. Individuelle Händlerpreise sowie evtl. anfallende Montagekosten auf Anfrage bei Ihrem Toyota Vertragshändler.

ZUBEHÖR

LADERAUM-/LADERAUMSCHUTZ	Hilux Single Cab	Hilux Extra Cab	Hilux Double Cab	Euro* zzgl. MwSt.	Euro* inkl. MwSt.
<p>Laderaumabdeckung, Aluminium, ausziehbar, schwarz Nur für Fahrzeuge ohne Schutzrahmen zur Rückseite der Fahrerkabine (nicht für Duty). Optional kann der Designbügel mit Adapter montiert werden. Nicht verwendbar mit Hardtops, Designbügel ohne Adapter, Staubbox vorn, Ladekantenschutz der Seitenwände, Heckklappenschutz über Ladekante.</p> <p>Best.-Nr.: PW3B0-0K031 Best.-Nr.: PW178-0K010 (seitliche Schutzfolien) Best.-Nr.: PW178-0K011 (hintere Schutzfolie)</p> <p>Best.-Nr.: PW3B0-0K032 Best.-Nr.: PW178-0K009 (seitliche Schutzfolien) Best.-Nr.: PW178-0K011 (hintere Schutzfolie)</p>	—	•	—	2.222,69	2.645,-
<p>Best.-Nr.: PW3B0-0K032 Best.-Nr.: PW178-0K009 (seitliche Schutzfolien) Best.-Nr.: PW178-0K011 (hintere Schutzfolie)</p>	—	—	•	2.630,25	3.130,-
<p>Querträger zur Montage auf Laderaumabdeckungen, Aluminium (Best.-Nr.: PW3B1-0K304, -0K305 & PW3B0-0K032,- 0K022). Das max. Gesamtgewicht des Querträgers mit Beladung beträgt 75 kg. City-Crash-getestet. Bei Fahrzeugen mit Schutzrahmen zur Rückseite der Fahrerkabine kann der Fahrradträger ProRide (Best.-Nr.: PW308-00007) nicht verwendet werden.</p> <p>Best.-Nr.: PW301-0K010</p>	—	•	•	310,92	370,-
<p>Laderaumabdeckung, Vinyl, soft, in Schwarz, aufrollbar Für Fahrzeuge mit Schutzrahmen (Duty) zur Rückseite der Fahrerkabine. Nicht verwendbar mit Staubbox vorn, Laderaumschutzwanne Kunststoff.</p> <p>Best.-Nr.: PW3B1-0K230 Best.-Nr.: PW178-0K001 (Schutzfolien)</p>	•	—	—	1.163,87	1.385,-
<p>Laderaumabdeckung, Vinyl, soft, in Schwarz Für Fahrzeuge ohne Schutzrahmen (nicht für Duty) zur Rückseite der Fahrerkabine. Nicht verwendbar mit Hardtops, Designbügel, Staubbox vorn, Ladekantenschutz der Seitenwände, Heckklappenschutz über Ladekante.</p> <p>Best.-Nr.: PW3B1-0K231 Best.-Nr.: PW178-0K010 (seitliche Schutzfolien) Best.-Nr.: PW178-0K011 (hintere Schutzfolie)</p> <p>Best.-Nr.: PW3B1-0K232 Best.-Nr.: PW178-0K009 (seitliche Schutzfolien) Best.-Nr.: PW178-0K011 (hintere Schutzfolie)</p>	—	•	—	1.231,09	1.465,-
<p>Best.-Nr.: PW3B1-0K232 Best.-Nr.: PW178-0K009 (seitliche Schutzfolien) Best.-Nr.: PW178-0K011 (hintere Schutzfolie)</p>	—	—	•	1.201,68	1.430,-

• = Serienausstattung – = nicht erhältlich

* Preisangaben in €. Preisangaben inkl. 19% MwSt. sind unverbindliche Preisempfehlungen der Toyota Deutschland GmbH, Toyota-Allee 2, 50858 Köln zzgl. Überführungskosten, zum Zeitpunkt der Veröffentlichung (siehe Rückseite). Preisangaben in Fettdruck sind Nettopreise. Bruttopreise inkl. 19% MwSt. Individuelle Händlerpreise sowie evtl. anfallende Montagekosten auf Anfrage bei Ihrem Toyota Vertragshändler.

**JETZT LIFESTYLE- &
MERCHANDISEARTIKEL
ONLINE KAUFEN**



collection.toyota-europe.com/de/



ZUBEHÖR

LADERAUM-/LADERAUMSCHUTZ	Hilux Single Cab	Hilux Extra Cab	Hilux Double Cab	Euro* zzgl. MwSt.	Euro* inkl. MwSt.
<p>Laderaumabdeckung, Vinyl, soft, in Schwarz Für Fahrzeuge mit Schutzrahmen (für Duty) zur Rückseite der Fahrerkabine. Nicht verwendbar mit Hardtops, Designbügel, Staubbox vorn, Ladekantenschutz der Seitenwände, Heckklappenschutz über Ladekante.</p> <p>Best.-Nr.: PW3B1-0K233 Best.-Nr.: PW178-0K010 (seitliche Schutzfolien) Best.-Nr.: PW178-0K011 (hintere Schutzfolie)</p> <p>Best.-Nr.: PW3B1-0K234 Best.-Nr.: PW178-0K009 (seitliche Schutzfolien) Best.-Nr.: PW178-0K011 (hintere Schutzfolie)</p>	—	•	—	1.588,24	1.890,-
<p>Best.-Nr.: PW3B1-0K234 Best.-Nr.: PW178-0K009 (seitliche Schutzfolien) Best.-Nr.: PW178-0K011 (hintere Schutzfolie)</p>	—	—	•	1.189,08	1.415,-
<p>Laderaumschutzwanne, Aluminium Höhe: unter Ladekante, inkl. Verkleidung der Heckklappe. Montagesatz bei Single Cab enthalten. Verwendbar mit Hardtops und manuell betätigten Laderaumabdeckungen. Nicht in Verbindung mit der elektrischen Laderaumabdeckung (Double Cab). Executive und Invincible haben eine Laderaumschutzwanne Kunststoff Standard.</p> <p>Best.-Nr.: PW3B1-0K105 Best.-Nr.: PW3B1-0K003 (Radkastenabdeckung)</p> <p>Best.-Nr.: PW3B1-0K106 Best.-Nr.: PW3B1-0K025 (Montagesatz) Best.-Nr.: PW3B1-0K003 (Radkastenabdeckung)</p> <p>Best.-Nr.: PW3B1-0K107 Best.-Nr.: PW3B1-0K025 (Montagesatz) Best.-Nr.: PW3B1-0K003 (Radkastenabdeckung)</p>	•	—	—	1.151,26	1.370,-
<p>Best.-Nr.: PW3B1-0K106 Best.-Nr.: PW3B1-0K025 (Montagesatz) Best.-Nr.: PW3B1-0K003 (Radkastenabdeckung)</p>	—	•	—	1.273,11	1.515,-
<p>Best.-Nr.: PW3B1-0K107 Best.-Nr.: PW3B1-0K025 (Montagesatz) Best.-Nr.: PW3B1-0K003 (Radkastenabdeckung)</p>	—	—	•	1.197,48	1.425,-
<p>Radkastenabdeckung aus Kunststoff. Erforderlich für alle Aluminium-Laderaumschutzwannen. Info: Diese sind bei den zuvor aufgeführten Laderaumschutzwannen schon eingerechnet. Best.-Nr.: PW3B1-0K003</p>	•	•	•	113,45	135,-
<p>Laderaumschutzwanne in Schwarz, Kunststoff Höhe: über Ladekante, inkl. Verkleidung der Heckklappe. Verwendbar mit manuell ausfahrbarem Ladeboden. Nicht verwendbar mit Ladekantenschutzfolien und Laderaumabdeckungen. Best.-Nr.: PC350-0K001 Best.-Nr.: PW3B1-0K086 (Montagesatz)</p>	•	—	—	407,56	485,-
<p>Laderaumschutzwanne in Schwarz, Kunststoff Höhe: unter Ladekante, inkl. Heckklappenschutz Innenseite. Verwendbar mit Ladekantenschutz der Seitenwände Best.-Nr.: PW3B9-0K000 und PW3B9-0K001. Verwendbar mit Hardtops, Laderaumabdeckungen, manuell ausfahrbarem Ladeboden. Executive, Invincible und GR Sport haben eine Laderaumschutzwanne Kunststoff Standard.</p> <p>Best.-Nr.: PW3B1-0K301 Best.-Nr.: PW3B1-0K333 (Montagesatz) Best.-Nr.: PW3B1-0K017 (Heckklappenschutz Innenseite)</p> <p>Best.-Nr.: PW3B1-0K300 Best.-Nr.: PW3B1-0K333 (Montagesatz) Best.-Nr.: PW3B1-0K017 (Heckklappenschutz Innenseite)</p>	—	•	—	449,57	535,-
<p>Best.-Nr.: PW3B1-0K300 Best.-Nr.: PW3B1-0K333 (Montagesatz) Best.-Nr.: PW3B1-0K017 (Heckklappenschutz Innenseite)</p>	—	—	•	432,77	515,-

• = Serienausstattung – = nicht erhältlich

* Preisangaben in €. Preisangaben inkl. 19% MwSt. sind unverbindliche Preisempfehlungen der Toyota Deutschland GmbH, Toyota-Allee 2, 50858 Köln zzgl. Überführungskosten, zum Zeitpunkt der Veröffentlichung (siehe Rückseite). Preisangaben in Fettdruck sind Nettopreise. Bruttopreise inkl. 19% MwSt. Individuelle Händlerpreise sowie evtl. anfallende Montagekosten auf Anfrage bei Ihrem Toyota Vertragshändler.

ZUBEHÖR

LADERAUM-/LADERAUMSCHUTZ	Hilux Single Cab	Hilux Extra Cab	Hilux Double Cab	Euro* zzgl. MwSt.	Euro* inkl. MwSt.
Laderaumschutzwanne in Schwarz, Kunststoff Höhe: unter Ladekante, inkl. Heckklappenschutz über Ladekante. Verwendbar mit Ladekantenschutz der Seitenwände Best.-Nr.: PW3B9-0K000 und PW3B9-0K001. Verwendbar mit manuell ausfahrbarem Ladeboden. Executive, Invincible und GR Sport haben eine Laderaumschutzwanne Kunststoff Standard. Best.-Nr.: PW3B1-0K301 Best.-Nr.: PW3B1-0K333 (Montagesatz) Best.-Nr.: PW3B1-0K224 (Heckklappenschutz über Ladekante) Best.-Nr.: PW3B1-0K300 Best.-Nr.: PW3B1-0K333 (Montagesatz) Best.-Nr.: PW3B1-0K224 (Heckklappenschutz über Ladekante)	—	•	—	449,58	535,-
Best.-Nr.: PW3B1-0K300 Best.-Nr.: PW3B1-0K333 (Montagesatz) Best.-Nr.: PW3B1-0K224 (Heckklappenschutz über Ladekante)	—	—	•	432,77	515,-
Laderaumschutzwanne in Schwarz, Kunststoff Höhe: unter Ladekante, inkl. Heckklappenschutz und Ladekantenschutz der Seitenwände komplett über Ladekante. Verwendbar mit manuell ausfahrbarem Ladeboden. Executive, Invincible und GR Sport haben eine Laderaumschutzwanne Kunststoff Standard. Best.-Nr.: PW3B1-0K301 Best.-Nr.: PW3B1-0K333 (Montagesatz) Best.-Nr.: PW3B1-0K224 (Heckklappenschutz über Ladekante) Best.-Nr.: PW3B9-0K001 (Ladekantenschutz über Seitenwände) Best.-Nr.: PW3B1-0K300 Best.-Nr.: PW3B1-0K333 (Montagesatz) Best.-Nr.: PW3B1-0K224 (Heckklappenschutz über Ladekante) Best.-Nr.: PW3B9-0K000 (Ladekantenschutz über Seitenwände)	—	•	—	554,62	660,-
Best.-Nr.: PW3B1-0K300 Best.-Nr.: PW3B1-0K333 (Montagesatz) Best.-Nr.: PW3B1-0K224 (Heckklappenschutz über Ladekante) Best.-Nr.: PW3B9-0K000 (Ladekantenschutz über Seitenwände)	—	—	•	521,01	620,-
Schutzfolie für die Oberseite der Seitenwände (nicht in Verbindung mit Ladekantenschutz und Toyota Protect) Beide Seiten und Heckklappe Vorn und beide Seiten, optional erhältlich: Heckklappenschutzfolie Best.-Nr.: PW178-0K000 Vorn und beide Seiten, optional erhältlich: Heckklappenschutzfolie Best.-Nr.: PW178-0K000 Best.-Nr.: PW178-0K001 Best.-Nr.: PW178-0K010 Best.-Nr.: PW178-0K009	•	—	—	88,24	105,-
	—	•	—	88,24	105,-
	—	—	•	75,63	90,-
Schutzfolie für die Oberkante der Heckklappe, nicht in Verbindung mit Ladekantenschutz, Toyota ProTect Best.-Nr.: PW178-0K011	—	•	•	75,63	90,-

• = Serienausstattung — = nicht erhältlich

* Preisangaben in €. Preisangaben inkl. 19% MwSt. sind unverbindliche Preisempfehlungen der Toyota Deutschland GmbH, Toyota-Allee 2, 50858 Köln zzgl. Überführungskosten, zum Zeitpunkt der Veröffentlichung (siehe Rückseite). Preisangaben in Fettdruck sind Nettopreise. Bruttopreise inkl. 19% MwSt. Individuelle Händlerpreise sowie evtl. anfallende Montagekosten auf Anfrage bei Ihrem Toyota Vertragshändler.

Weitere Informationen zu unserem
TOYOTA ORIGINAL ZUBEHÖR
 finden Sie auf toyota.de. Einfach den QR-Code
 scannen und Topangebote entdecken.



toyota.de/zubehoer



ZUBEHÖR

LADERAUM-/LADERAUMSCHUTZ	Hilux Single Cab	Hilux Extra Cab	Hilux Double Cab	Euro* zzgl. MwSt.	Euro* inkl. MwSt.
Heckklappen-Dämpfer Unterstützt/erleichtert das Heben der Heckklappe und dämpft das Öffnen, sodass die Heckklappe sanfter zufällt.					
Best.-Nr.: DENG5-02645-44	—	•	•	420,17	500,-
Best.-Nr.: DENG5-02646-44	•	—	—	403,36	480,-
Heckklappen-Verriegelung „Zentralverriegelung“ Mit diesem Zubehör kann die Heckklappe mit dem Fahrzeugschlüssel ebenfalls verriegelt oder geöffnet werden - somit entsteht eine Zentralverriegelung für das gesamte Fahrzeug.					
Best.-Nr.: PZQ71-89070 (Fahrzeuge mit Rückfahrkamera)	—	—	•	184,87	220,-
Best.-Nr.: PZQ71-89100 (Fahrzeuge ohne Rückfahrkamera)	—	—	•	184,87	220,-

TRANSPORTLÖSUNGEN	Hilux Single Cab	Hilux Extra Cab	Hilux Double Cab	Euro* zzgl. MwSt.	Euro* inkl. MwSt.
Staubbox aus Kunststoff, seitlich, klein, für Ladeböden (rechts oder links zu verbauen). Abschließbar mit separat zu kaufenden Vorhängeschlössern (2 Stück), schützt vor Feuchtigkeit, Staub und Schmutz. Max. Beladung: 30 kg, Volumen: 30 Liter. Verwendbar für nackten Boden. Verwendbar mit manuell ausfahrbarem Ladeboden, Hardtops, Designbügel, Laderaumabdeckungen.					
Best.-Nr.: PW3B5-0K000	•	—	—	306,72	365,-
Best.-Nr.: PW3B5-0K002 (Montagesatz nackter Boden)	—	•	•	302,52	360,-
Best.-Nr.: PW3B5-0K000	—	•	•	302,52	360,-
Best.-Nr.: PW3B5-0K001 (Montagesatz nackter Boden)	—	•	•	302,52	360,-
Staubbox aus Kunststoff, seitlich, klein, für Ladeböden (rechts oder links zu verbauen). Abschließbar mit separat zu kaufenden Vorhängeschlössern (2 Stück), schützt vor Feuchtigkeit, Staub und Schmutz. Max. Beladung: 30 kg, Volumen: 30 Liter. Verwendbar für nackten Boden und Laderaumschutzwanne, Kunststoff. Verwendbar mit manuell ausfahrbarem Ladeboden, Hardtops, Designbügel, Laderaumabdeckungen.					
Best.-Nr.: PW3B5-0K000	•	—	—	306,72	365,-
Best.-Nr.: PW3B5-0K010 (Montagesatz Laderaumschutzwanne, Kunststoff)	—	•	•	302,52	360,-
Best.-Nr.: PW3B5-0K000	—	•	•	302,52	360,-
Best.-Nr.: PW3B5-0K006 (Montagesatz Laderaumschutzwanne, Kunststoff)	—	•	•	302,52	360,-
Staubbox aus Kunststoff, seitlich, klein, für Ladeböden (rechts oder links zu verbauen). Abschließbar mit separat zu kaufenden Vorhängeschlössern (2 Stück), schützt vor Feuchtigkeit, Staub und Schmutz. Max. Beladung: 30 kg, Volumen: 30 Liter. Verwendbar für Laderaumschutzwanne, Aluminium. Verwendbar mit manuell ausfahrbarem Ladeboden, Hardtops, Designbügel, Laderaumabdeckungen.					
Best.-Nr.: PW3B5-0K000	•	—	—	306,72	365,-
Best.-Nr.: PW3B5-0K011 (Montagesatz Laderaumschutzwanne, Aluminium)	—	•	•	302,52	360,-
Best.-Nr.: PW3B5-0K000	—	•	•	302,52	360,-
Best.-Nr.: PW3B5-0K007 (Montagesatz Laderaumschutzwanne, Aluminium)	—	•	•	302,52	360,-

• = Serienausstattung — = nicht erhältlich

* Preisangaben in €. Preisangaben inkl. 19% MwSt. sind unverbindliche Preisempfehlungen der Toyota Deutschland GmbH, Toyota-Allee 2, 50858 Köln zzgl. Überführungskosten, zum Zeitpunkt der Veröffentlichung (siehe Rückseite). Preisangaben in Fettdruck sind Nettopreise. Bruttopreise inkl. 19% MwSt. Individuelle Händlerpreise sowie evtl. anfallende Montagekosten auf Anfrage bei Ihrem Toyota Vertragshändler.

ZUBEHÖR

TRANSPORTLÖSUNGEN	Hilux Single Cab	Hilux Extra Cab	Hilux Double Cab	Euro* zzgl. MwSt.	Euro* inkl. MwSt.
Staubbox aus Kunststoff, vorn unterhalb der Fahrerkabine, groß. Mit integriertem Schloss abschließbar, schützt vor Feuchtigkeit, Staub und Schmutz. Max. Beladung: 100 kg, Volumen: 100 Liter. Verwendbar für nackten Boden. Nicht verwendbar mit manuell ausfahrbarem Ladeboden, Laderaumabdeckungen. Best.-Nr.: PW3B5-0K003 Best.-Nr.: PW3B5-0K005 (Montagesatz nackter Boden)	•	—	—	571,43	680,-
Best.-Nr.: PW3B5-0K003 Best.-Nr.: PW3B5-0K004 (Montagesatz nackter Boden)	—	•	•	571,43	680,-
Staubbox aus Kunststoff, vorn unterhalb der Fahrerkabine, groß. Mit integriertem Schloss abschließbar, schützt vor Feuchtigkeit, Staub und Schmutz. Max. Beladung: 100 kg, Volumen: 100 Liter. Verwendbar für Laderaumschutzwanne, Kunststoff. Nicht verwendbar mit manuell ausfahrbarem Ladeboden, Laderaumabdeckungen. Best.-Nr.: PW3B5-0K003 Best.-Nr.: PW3B5-0K012 (Montagesatz Laderaumschutzwanne Kunststoff)	•	—	—	571,43	680,-
Best.-Nr.: PW3B5-0K003 Best.-Nr.: PW3B5-0K008 (Montagesatz Laderaumschutzwanne, Kunststoff)	—	•	•	571,43	680,-
Staubbox aus Kunststoff, vorn unterhalb der Fahrerkabine, groß. Mit integriertem Schloss abschließbar, schützt vor Feuchtigkeit, Staub und Schmutz. Max. Beladung: 100 kg, Volumen: 100 Liter. Verwendbar für Laderaumschutzwanne, Aluminium. Nicht verwendbar mit manuell ausfahrbarem Ladeboden, Laderaumabdeckungen. Best.-Nr.: PW3B5-0K003 Best.-Nr.: PW3B5-0K013 (Montagesatz Laderaumschutzwanne, Aluminium)	•	—	—	571,43	680,-
Best.-Nr.: PW3B5-0K003 Best.-Nr.: PW3B5-0K009 (Montagesatz Laderaumschutzwanne, Aluminium)	—	•	•	571,43	680,-

• = Serienausstattung – = nicht erhältlich

* Preisangaben in €. Preisangaben inkl. 19% MwSt. sind unverbindliche Preisempfehlungen der Toyota Deutschland GmbH, Toyota-Allee 2, 50858 Köln zzgl. Überführungskosten, zum Zeitpunkt der Veröffentlichung (siehe Rückseite). Preisangaben in Fettdruck sind Nettopreise. Bruttopreise inkl. 19% MwSt. Individuelle Händlerpreise sowie evtl. anfallende Montagekosten auf Anfrage bei Ihrem Toyota Vertragshändler.

Weitere Informationen zu unserem
TOYOTA ORIGINAL ZUBEHÖR
 finden Sie auf toyota.de. Einfach den QR-Code
 scannen und Topangebote entdecken.



toyota.de/zubehoer



ZUBEHÖR

CAMPING-ZUBEHÖR	Hilux Single Cab	Hilux Extra Cab	Hilux Double Cab	Euro* zzgl. MwSt.	Euro* inkl. MwSt.
Navigator Organizer für Rückenlehne (Build-it Buddy) Praktisches Aufbewahrungssystem und schnelle Anbringung durch Riemen für die Kopfstütze und den Gummihaken an der Unterseite. 3x mittige Fächer: 2x offen, 1x mit Reißverschluss, Tasche mit großem Reißverschluss an der Unterseite, Lässt sich flach in der Hälfte zusammenlegen und einfach verstauen, Maße: 42 cm x 67 cm (Taschentiefe 10 cm) Best.-Nr.: DENG5-02444-26	—	•	•	108,40	129,-
ARB Camping Stuhl In braun/schwarz, 150 kg Traglast, inkl. 1 Dosenhalter, Tragetasche. Packmaß 940 x 350 x 300mm, Gewicht 6,0 kg Best.-Nr.: DENG5-02316-26	•	•	•	117,65	140,-
ARB Campingstuhl „Base Camp Chair“ mit Getränkehalter inkl. Transporttasche, bis 150 kg Best.-Nr.: DENG5-02725-26	•	•	•	79,83	95,-
ARB Campingstuhl „Pinnacle Camp Chair“ mit Getränkehalter inkl. Transporttasche, bis 150 kg Best.-Nr.: DENG5-02726-26	•	•	•	117,65	140,-
ARB Campingtisch „Pinnacle Camp Table“ (114 x 70cm), inkl. Tragetasche Best.-Nr.: DENG5-02727-26	•	•	•	142,86	170,-
Camping Set Bestehend aus zwei Stühlen und einem Campingtisch Best.-Nr.: DENG5-02225-54	•	•	•	92,44	110,-
ARB Aluminiumklapptisch, inkl. Tragetasche Maße: 86 x 70 x 70 cm, stabiler Aluminium-Klapptisch mit robuster, wärmebeständiger Oberfläche. Durch die Querstreben für zusätzliche Stabilität ist er ideal für die Zubereitung beim Kochen geeignet. Geeignet für bis zu vier Personen bei gleichzeitig kleinem Packmaß (88 x 21 x 12,5 cm). Inkl. Tragetasche aus 600D Nylon PVC. Gewicht 3 kg, Belastbar bis 30 kg. Best.-Nr.: DENG5-02442-26	•	•	•	147,06	175,-
ARB Feldbett inkl. Schuhtasche (u. Transporttasche) - Robuster und abriebfester Stoff (Material - Bezug: Polyamid) - Sehr komfortabel und schneller Auf- und Abbau in einem Arbeitsschritt - Liegefläche mit L: 211 cm x B: 82 cm, Höhe der Liegefläche 46 cm - Seitliche Tasche für Schuhe - Gestänge aus hochfestem Stahlrohr - Maximale Belastbarkeit: 150 Kg (Eigengewicht: ca. 10 Kg) - Packmaß: 105 cm x 21 cm x 21 cm Best.-Nr.: DENG5-02443-26	•	•	•	168,07	200,-

• = Serienausstattung – = nicht erhältlich

* Preisangaben in €. Preisangaben inkl. 19% MwSt. sind unverbindliche Preisempfehlungen der Toyota Deutschland GmbH, Toyota-Allee 2, 50858 Köln zzgl. Überführungskosten, zum Zeitpunkt der Veröffentlichung (siehe Rückseite). Preisangaben in Fettdruck sind Nettopreise. Bruttopreise inkl. 19% MwSt. Individuelle Händlerpreise sowie evtl. anfallende Montagekosten auf Anfrage bei Ihrem Toyota Vertragshändler.

ZUBEHÖR

CAMPING-ZUBEHÖR	Hilux Single Cab	Hilux Extra Cab	Hilux Double Cab	Euro* zzgl. MwSt.	Euro* inkl. MwSt.
<p>ARB Dachzelt Simpson III, inkl. Anbau Liegefläche von 240 cm x 140 cm und mit einer Höhe von 130 cm, Matratze und Bettwäsche verbleiben während der Fahrt im Zelt. Nur in Verbindung mit entsprechendem Trägersystem von Taubenreuther (DENG-02210-26)</p> <p>Lieferumfang:</p> <ul style="list-style-type: none"> - ARB Dachzelt Simpson III inkl. Anbau - Hochwertige Schaumstoffmatratze - Überzelt aus 300-D-Oxford-Polyester, mit eloxierten Aluminium-Teleskopstangen, Insektenschutzgitter, Aluminiumleiter, PVC-Abdeckplane, mit umlaufendem Reißverschluss und Spanngurten <p>Technische Daten:</p> <ul style="list-style-type: none"> - Zeltboden: aus Vakuum-laminiertem ABS-Material, Maße geöffnet: 240 cm x 140 cm x 130 cm, geschlossen: 120 cm x 140 cm x 35 cm, Gewicht: ca. 62 kg - Zelt: PU-beschichtetes Polyester-Baumwoll-Riptop-Gewebe - Überzelt: 300-D-Oxford-Polyester, Eingang mit Insektenschutzgitter und Abdeckung, 3 große seitliche Fenster mit Insektenschutzgitter, Sonnen- und Regenschutz. <p>Best.-Nr.: DENG-02208-26</p>	—	—	•	2.071,43	2.465,-
<p>Hartschalendachzelt Columbus Variant medium Größe: 145 cm x 210 cm; geschlossen: 30 cm; geöffnet: 150 cm Nur in Verbindung mit entsprechendem Trägersystem von Taubenreuther (DENG-02210-26)</p> <p>Material:</p> <ul style="list-style-type: none"> - Airtex-Stoff, großer variabler Eingang, inkl. Moskitonetz auf der Rückseite - Temperaturbereich: bis -40 °C bis +70 °C <p>Lieferumfang:</p> <ul style="list-style-type: none"> - Weiße Schale mit grauem Stoff - Mit hinterem Eingang, an den Seiten befindet sich jeweils eine Fenstertür, alle 3 Seiten jeweils mit Reißverschluss und Moskitonetzen versehen - Mit praktischem Ablagenetz unter der Dachschale für Handtücher, Bücher etc. und LED-Leuchte - Inkl. zusammenklapp-/verstellbarer Leiter <p>Anwendung: Nach Öffnen des hinteren Verschlusses drücken 2 Gasdrückfedern die obere Dachschale nach oben und spannen den Zeltstoff. Nach Gebrauch einfach zuziehen und den Verschluss schließen. Gewicht/Volumen: 57 kg/220 l</p> <p>Hinweis: Für 2 Erwachsene + 1 Kind geeignet.</p> <p>Best.-Nr.: DENG-02256-26</p>	—	—	•	3.571,43	4.250,-

• = Serienausstattung – = nicht erhältlich

* Preisangaben in €. Preisangaben inkl. 19% MwSt. sind unverbindliche Preisempfehlungen der Toyota Deutschland GmbH, Toyota-Allee 2, 50858 Köln zzgl. Überführungskosten, zum Zeitpunkt der Veröffentlichung (siehe Rückseite). Preisangaben in Fettdruck sind Nettopreise. Bruttopreise inkl. 19% MwSt. Individuelle Händlerpreise sowie evtl. anfallende Montagekosten auf Anfrage bei Ihrem Toyota Vertragshändler.

Weitere Informationen zu unserem
TOYOTA ORIGINAL ZUBEHÖR
finden Sie auf toyota.de. Einfach den QR-Code
scannen und Topangebote entdecken.



toyota.de/zubehoer



ZUBEHÖR

CAMPING-ZUBEHÖR	Hilux Single Cab	Hilux Extra Cab	Hilux Double Cab	Euro* zzgl. MwSt.	Euro* inkl. MwSt.
<p>Hartschalendachzelt AIRLANDER PLUS medium Größe: 145 cm x 210 cm; geschlossen: 30 cm; geöffnet: 92 cm Nur in Verbindung mit entsprechendem Trägersystem von Taubenreuther (DENG5-02210-26) Material: - Airtex-Stoff, variabler Eingang, inkl. Moskitonetz auf der Rückseite - Temperaturbereich: bis -40 °C bis +70 °C Lieferumfang: - Weiße Schale mit grauem Stoff - Inkl. schalldichter Dämmung der Dachunterseite - Matratze aus High-Density-Schaumstoff mit Baumwollbezug, 3 Kopfkissen - 2 Eingänge (rechts/links), 2 Fenster (vorn/hinten), alle 4 mit Moskitonetzen und Reißverschlüssen - Ablagefach und verstellbare Leiter Anwendung: Das Öffnen erfolgt durch eine Kurbel, die am hinteren rechten Ende eingesteckt wird. Dadurch wird die Oberschale angehoben und der Zeltstoff gespannt. Hinweis: Für 2 Erwachsene + 1 Kind geeignet. Best.-Nr.: DENG5-02267-26</p>	—	—	•	3.352,94	3.990,-
<p>Hartschalendachzelt AIRTOP medium Größe: 145 cm x 210 cm; geschlossen: 33 cm; geöffnet: 94 cm Nur in Verbindung mit entsprechendem Trägersystem von Taubenreuther (DENG5-02210-26) Material: - Airtex-Stoff, großer variabler Eingang, inkl. Moskitonetz auf der Rückseite - Temperaturbereich: bis -40 °C bis +70 °C Lieferumfang: - Weiße Schale mit carbongrauem Stoff - 3 Eingänge (rechts/links), hinten mit Reißverschlüssen. 2 runde Fenster mit Moskitonetzen und Reißverschlüssen. - Inkl. zusammen-/verstellbarer Leiter Anwendung: Nach schnellem Öffnen der hinteren und vorderen Schnellspanner heben 4 Gasdrückfedern die obere Dachschale an und spannen den Zeltstoff. Das Schließen erfolgt ebenfalls in 2 Schritten, in umgekehrter Reihenfolge wie das Öffnen. Gewicht/Volumen: 59 kg/305 l Hinweis: Für 2 Erwachsene + 1 Kind geeignet. Best.-Nr.: DENG5-02277-26</p>	—	—	•	3.352,94	3.990,-
<p>ARB Touring Markise Verwendbar auf zwei originalen Dach-Basisträgern Material: Polyurethan-beschichtetes Polyester-Baumwoll-Mischgewebe in Riptop-Webart mit 300 g/qm. Inklusive LED-Beleuchtung in 2 Farben und Montageteile, Heringe, Spannseile, Gewicht ca. 15 kg. Optional können zwei Seitenwände, eine Frontwand oder ein Zelt an der Markise befestigt werden, dadurch kann die verschattete Fläche oder der Nutzraum erweitert werden. Größe: 200 cm breit und 250 cm tief, beige, inklusive Schutzhülle mit Reißverschluss. Die maximale Länge der beiden Teleskopstangen beträgt 218 cm. Best.-Nr.: DENG5-02394-26</p>	—	—	•	609,24	725,-

• = Serienausstattung – = nicht erhältlich

* Preisangaben in €. Preisangaben inkl. 19% MwSt. sind unverbindliche Preisempfehlungen der Toyota Deutschland GmbH, Toyota-Allee 2, 50858 Köln zzgl. Überführungskosten, zum Zeitpunkt der Veröffentlichung (siehe Rückseite). Preisangaben in Fettdruck sind Nettopreise. Bruttopreise inkl. 19% MwSt. Individuelle Händlerpreise sowie evtl. anfallende Montagekosten auf Anfrage bei Ihrem Toyota Vertragshändler.

ZUBEHÖR

CAMPING-ZUBEHÖR	Hilux Single Cab	Hilux Extra Cab	Hilux Double Cab	Euro* zzgl. MwSt.	Euro* inkl. MwSt.
Seitenwand Beige, für ARB Markise (kann rechts oder links montiert werden), ARB Windschutz seitlich Material: Polyurethan-beschichtetes Polyester-Baumwoll-Mischgewebe in RiptStop-Webart mit 300 g/qm Größe: 210 cm breit und 250 cm hoch/tief Best.-Nr.: DENGs-02302-26	—	—	•	134,45	160,-
Frontwand Beige, für ARB Markise, ARB Windschutz vorn Material: Polyurethan-beschichtetes Polyester-Baumwoll-Mischgewebe in RiptStop-Webart mit 300 g/qm Größe: 200 cm breit und 250 cm hoch/tief (nur eine verwendbar) Best.-Nr.: DENGs-02303-26	—	—	•	113,45	135,-
ARB Deluxe Markisenzelt Beige, mit Boden, wird an der ARB Markise befestigt. Material: Polyurethan-beschichtetes 300-D-Oxford-Polyester. Mit integrierten Fliegengittern, Boden, kleinen Staufächern an einer Seite. Die Wände können geschlossen oder auch ausgestellt werden. Durchgang zum Fahrzeug kann ebenfalls geschlossen werden. An drei Seiten sind Fliegengitter vorhanden, die geöffnet werden können. Größe: 200 cm breit und 250 cm tief Best.-Nr.: DENGs-02304-26	—	—	•	319,33	380,-
Trapezmarkise (Kuppelmarkise Sunseeker), Sackmarkise in Khaki, verwendbar auf zwei originalen Dach-Basisträgern. Inklusive: zwei Heringe, zwei Abspannseile und zwei integrierten Teleskopstangen. Maße: Länge am Fahrzeug ca. 130 cm, Länge vorn ca. 255 cm, Tiefe ca. 250 cm. Best.-Nr.: DENGs-02233-26	—	—	•	352,94	420,-
Kühlbox ARB ZERO SINGLE 44 Liter Spannung: 12 V, 24 V & 230 V; Stromaufnahme: 0,8 Ah; Energieeffizienz: A++ Temperaturbereich: +10 °C bis -22 °C; Kühlsystem: Kompressor (Secop) Außenmaße ca. (L x B x H): 675 x 423 x 496 mm Hauptfach ca. (L x B x H): 482 mm x 292 mm x 203 mm Kleinfach ca. (L x B x H): 316 x 292 x 180 mm Gewicht: 21,6 kg; Farbe: beige, anthrazit; Stahlblech pulverbeschichtet Tiefentladeschutz Best.-Nr.: DENGs-02438-26	•	•	•	1.046,22	1.245,-

• = Serienausstattung – = nicht erhältlich

* Preisangaben in €. Preisangaben inkl. 19% MwSt. sind unverbindliche Preisempfehlungen der Toyota Deutschland GmbH, Toyota-Allee 2, 50858 Köln zzgl. Überführungskosten, zum Zeitpunkt der Veröffentlichung (siehe Rückseite). Preisangaben in Fettdruck sind Nettopreise. Bruttopreise inkl. 19% MwSt. Individuelle Händlerpreise sowie evtl. anfallende Montagekosten auf Anfrage bei Ihrem Toyota Vertragshändler.

ZUBEHÖR

CAMPING-ZUBEHÖR	Hilux Single Cab	Hilux Extra Cab	Hilux Double Cab	Euro* zzgl. MwSt.	Euro* inkl. MwSt.
Kühlbox ARB ZERO SINGLE 60 Liter Spannung: 12 V, 24 V & 230 V; Stromaufnahme: 0,8 Ah; Energieeffizienz: A++ Temperaturbereich: +10 °C bis -22 °C; Kühlsystem: Kompressor (Secop) Außenmaße ca. (L x B x H): 755 mm x 469 mm x 496 mm Hauptfach ca. (L x B x H): 580 mm x 326 mm x 197 mm Kleinfach ca. (L x B x H): 402 mm x 326 mm x 180 mm Gewicht: 24,6 kg; Farbe: beige, anthrazit; Stahlblech pulverbeschichtet Tiefentladeschutz Best.-Nr.: DENG5-02439-26	•	•	•	1.126,05	1.340,-
Kühlbox ARB ZERO DUAL 69 Liter Spannung: 12 V, 24 V & 230 V; Stromaufnahme: 2,9 Ah; Energieeffizienz: A+ Temperaturbereich: +10 °C bis -22 °C; Kühlsystem: Kompressor (Secop) Außenmaße ca. (L x B x H): 755 mm x 469 mm x 564 mm Hauptfach ca. (L x B x H): 380 mm x 326 mm x 264 mm Kleinfach ca. (L x B x H): 202 mm x 326 mm x 180 mm Gerfrierfach: 170 mm x 326 mm x 444 mm Gewicht: 28,3 kg; Farbe: beige, anthrazit; Stahlblech pulverbeschichtet Tiefentladeschutz und integrierte Bluetoothfähigkeit Best.-Nr.: DENG5-02440-26	•	•	•	1.394,96	1.660,-
Kühlbox ARB ZERO DUAL 96 Liter Spannung: 12 V, 24 V & 230 V; Stromaufnahme: 3,1 Ah; Energieeffizienz: A+ Temperaturbereich: +10 °C bis -22 °C; Kühlsystem: Kompressor (Secop) Außenmaße ca. (L x B x H): 935 mm x 548 mm x 509 mm Hauptfach ca. (L x B x H): 354 mm x 403 mm x 209 mm Kleinfach ca. (L x B x H): 176 mm x 403 mm x 180 mm Gerfrierfach: 354 mm x 403 mm x 389 mm Gewicht: 32,9 kg; Farbe: beige, anthrazit; Stahlblech pulverbeschichtet Tiefentladeschutz und integrierte Bluetoothfähigkeit Best.-Nr.: DENG5-02441-26	•	•	•	1.516,81	1.805,-

• = Serienausstattung – = nicht erhältlich

* Preisangaben in €. Preisangaben inkl. 19% MwSt. sind unverbindliche Preisempfehlungen der Toyota Deutschland GmbH, Toyota-Allee 2, 50858 Köln zzgl. Überführungskosten, zum Zeitpunkt der Veröffentlichung (siehe Rückseite). Preisangaben in Fettdruck sind Nettopreise. Bruttopreise inkl. 19% MwSt. Individuelle Händlerpreise sowie evtl. anfallende Montagekosten auf Anfrage bei Ihrem Toyota Vertragshändler.

JETZT LIFESTYLE- &
MERCHANDISEARTIKEL
ONLINE KAUFEN



collection.toyota-europe.com/de/



ZUBEHÖR

PRAKTISCHE EXTRAS	Hilux Single Cab	Hilux Extra Cab	Hilux Double Cab	Euro* zzgl. MwSt.	Euro* inkl. MwSt.
Aschenbecher oder Ablagefach Massiv mit Deckel, die Aschenbecher-Aufnahme (74128-02020) sichert einen passgenauen Halt und muss zusätzlich bestellt werden Best.-Nr.: 74102-02140	•	•	•	21,01	25,-
Ersatzbirnen-Set, Fahrzeugpflege, Motorölnachfüll-Set, Lack-Reparatur-Set Best.-Nr.: Bitte fragen Sie Ihren Händler.	•	•	•	Preis auf Anfrage	Preis auf Anfrage

TOYOTA PROTECT	Hilux Single Cab	Hilux Extra Cab	Hilux Double Cab	Euro* zzgl. MwSt.	Euro* inkl. MwSt.
Toyota ProTect Professionelle Versiegelung aller Flächen am Fahrzeug mit wasserabweisender Wirkung auf molekularer Basis durch Ihren Toyota Händler. Beinhaltet lackierte Fahrzeugteile, Leichtmetallfelgen, Seitenfenster und den Fahrzeuginnenraum. Nur eine Anwendung bietet z.B. bis zu 5 Jahre Schutz für die Lackierung. Beste Langzeitwirkung bei Anwendung direkt vor der Auslieferung des Neuwagens. Vereinfacht bedeutend die Fahrzeugpflege und sichert den Werterhalt. Detaillierte Informationen auf: www.toyota.de/kundenservice/ebrochures/toyota-protect.tmex.brochure Best.-Nr.: Bitte fragen Sie Ihren Händler.	•	•	•	Preis auf Anfrage	Preis auf Anfrage

• = Serienausstattung – = nicht erhältlich

* Preisangaben in €. Preisangaben inkl. 19% MwSt. sind unverbindliche Preisempfehlungen der Toyota Deutschland GmbH, Toyota-Allee 2, 50858 Köln zzgl. Überführungskosten, zum Zeitpunkt der Veröffentlichung (siehe Rückseite). Preisangaben in Fettdruck sind Nettopreise. Bruttopreise inkl. 19% MwSt. Individuelle Händlerpreise sowie evtl. anfallende Montagekosten auf Anfrage bei Ihrem Toyota Vertragshändler.

Weitere Informationen zu unserem
TOYOTA ORIGINAL ZUBEHÖR
finden Sie auf toyota.de. Einfach den QR-Code
scannen und Topangebote entdecken.



toyota.de/zubehoer



ZUBEHÖR

PANNENARTIKEL	Hilux Single Cab	Hilux Extra Cab	Hilux Double Cab	Euro* zzgl. MwSt.	Euro* inkl. MwSt.
Pannentasche Best.-Nr.: PW022-00062	•	•	•	25,21	30,-
Verbandskissen, schwarz, mit Toyota Schriftzug Best.-Nr.: PW022-00056	•	•	•	16,81	20,-
Warndreieck Best.-Nr.: PW022-00068	•	•	•	8,40	10,-
Warnweste Best.-Nr.: PW022-00052	•	•	•	8,40	10,-
Reifenreparaturset (Kompressor mit Dichtmittel 450 ml) Best.-Nr.: 42606-F4911	•	•	•	71,43	85,-
Dichtmittel 450 ml (für den Ersatzbedarf) Best.-Nr.: 42606-F4041	•	•	•	42,02	50,-
Nothammer PLUS Die Scheibe wird zerstört durch Schlagen des Lifehammers mit dem Hammerkopf aus Kohlenstoffstahl gegen die Scheibe. Zusätzlich ist er mit einem Sitzgurtmesser ausgestattet. TÜV geprüft, inklusive Befestigung Best.-Nr.: PW023-00010	•	•	•	21,01	25,-
Nothammer EVOLUTION Durch Drücken dieses Lifehammers gegen die Scheibe springt ein keramischer Hammerkopf heraus und zerstört diese. Somit ist keine Ausholbewegung nötig. Zusätzlich ist er mit einem Sitzgurtmesser ausgestattet. Von Erwachsenen und Kindern gefahrlos einsetzbar. TÜV geprüft, inklusive Befestigung Best.-Nr.: PW023-00011	•	•	•	25,21	30,-
Toyota Car Care Kit Inhalt: Je 500 ml Cockpitreiniger, Insektenentferner, Glasreiniger. Tuch sowie eine Toyota gebrandete Tasche Best.-Nr.: PZWIG-OKIT1-00	•	•	•	41,18	49,-
Mobiles Batterieladegerät CTEK-MXS 3.8 Lädt Batterien bis zu 85 Ah mit Float/Pulse Erhaltungsladung Best.-Nr.: DENG5-MXS38-19	•	•	•	71,43	85,-
Mobiles Batterieladegerät CTEK-MXS 5.0 Lädt Batterien bis zu 110 Ah mit automatischem Temperatursensor Best.-Nr.: DENG5-MXS50-19	•	•	•	88,24	105,-
Mobiles Batterieladegerät CTEK-Free Kann mit einem Solarpanel oder einer 12V Servicebatterie geladen und betrieben werden. Macht das Fahrzeug innerhalb von 15 Minuten wieder fahrbereit. Best.-Nr.: DENG5-CFREE-19	•	•	•	294,12	350,-

• = Serienausstattung – = nicht erhältlich

* Preisangaben in €. Preisangaben inkl. 19% MwSt. sind unverbindliche Preisempfehlungen der Toyota Deutschland GmbH, Toyota-Allee 2, 50858 Köln zzgl. Überführungskosten, zum Zeitpunkt der Veröffentlichung (siehe Rückseite). Preisangaben in Fettdruck sind Nettopreise. Bruttopreise inkl. 19% MwSt. Individuelle Händlerpreise sowie evtl. anfallende Montagekosten auf Anfrage bei Ihrem Toyota Vertragshändler.

DIE TECHNIK	2,4-l-Diesel	2,8-l-Diesel
MOTOREN UND GETRIEBE		
Motorentechnologie	D-4D	D-4D
Motor	4-Zylinder-DOHC	4-Zylinder-DOHC
Ventile	16	16
Hubraum in ccm	2.393	2.755
Motorleistung in kW (PS)	110 (150)	150 (204)
Maximales Drehmoment	400 Nm bei 1.600–2.000 min ⁻¹	500 Nm bei 1.600–2.800 min ⁻¹
Kraftübertragung	6-Gang-Schaltgetriebe/6-Stufen-Automatikgetriebe	6-Stufen-Automatikgetriebe
Höchstgeschwindigkeit in km/h	170	175
VERBRAUCHS- UND ABGASMENGEN		
Kraftstoffart/Gemischbildung	Diesel/Direkteinspritzung mit Common-Rail-Technologie	Diesel/Direkteinspritzung mit Common-Rail-Technologie
Kraftstoffbehälter in l	80	80
Verbrauch in l/100 km ¹⁾		
– Kombiniert	8,7–9,2	9,2–9,5
– Innenstadt (niedrig)	9,9–10,6	11,2–11,3
– Stadtrand (mittel)	8,3–8,7	9,0–9,2
– Landstraße (hoch)	7,6–8,1	8,0–8,3
– Autobahn (Höchstwert)	9,4–10,3	9,5–9,9
CO ₂ -Emission, kombiniert g/km ¹⁾	227–242	240–248
CO ₂ -Klasse	G	G
Schadstoffarm nach Abgasnorm	Euro 6d ISC	Euro 6d ISC
ANTRIEB UND AXSEN		
Antriebsart	Allradantrieb zuschaltbar	Allradantrieb zuschaltbar
Vorderachse	Einzelradaufhängung mit Doppel-Dreiecksquerlenker	Einzelradaufhängung mit Doppel-Dreiecksquerlenker

DIE TECHNIK	2,4-l-Diesel	2,8-l-Diesel
Hinterachse	Starrachse mit Blattfedern und Hydraulikstoßdämpfern	Starrachse mit Blattfedern und Hydraulikstoßdämpfern
VOLUMINA UND GEWICHTE		
Leergewicht in kg ¹⁾	1.885–2.130	2.090–2.355
Zulässiges Gesamtgewicht in kg	3.000–3.210	3.000–3.210
Zuladung	1.005–1.060	1.005–1.060
MAX. LASTEN IN KG		
Achslast vorn/hinten	1.450–1.920	1.450–1.920
Anhängelast gebremst bis 12% Steigung/ungebremst	3.500/750	3.500/750
Stützlast	140	140
LADERAUMABMESSUNGEN IN MM		
Single Cab: Länge/Breite/Höhe	2.315/1.575/480	2.315/1.575/480
Extra Cab: Länge/Breite/Höhe	1.846/1.540/480	1.846/1.540/480
Double Cab: Länge/Breite/Höhe	1.525/1.540/480	1.525/1.540/480
OFFROAD-EIGENSCHAFTEN		
Böschungswinkel – vorn – hinten	29° 26°/(Single Cab 25°)	29° 26°
Mindestbodenfreiheit	227 mm für Single Cab/289 mm für Extra Cab/310 mm für Double Cab	289 mm für Extra Cab/310 mm für Double Cab
Wattiefe	700 mm	700 mm

¹⁾ Ausstattungsabhängig, Leergewicht inkl. 75 kg für den Fahrer.

DIE ABMESSUNGEN

Single Cab

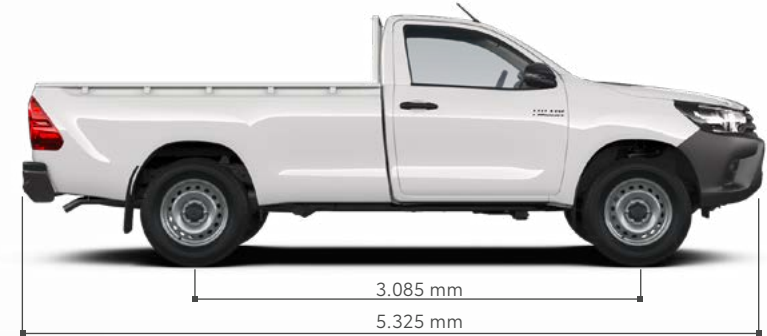

Extra Cab

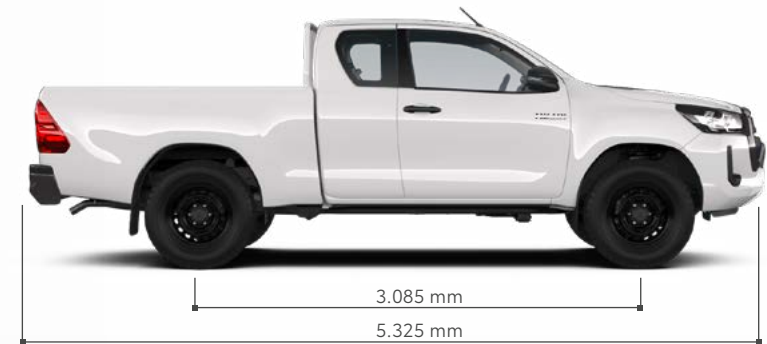

Double Cab

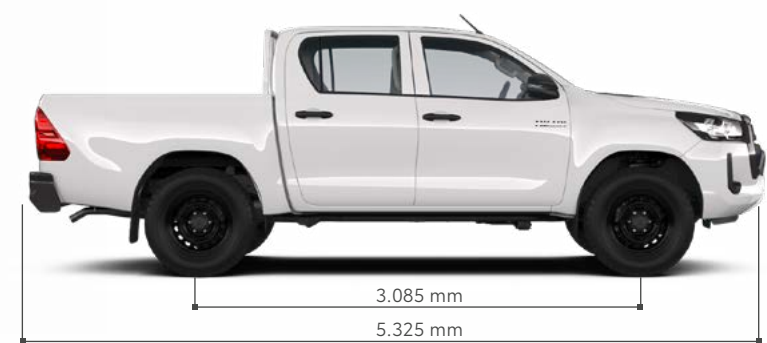
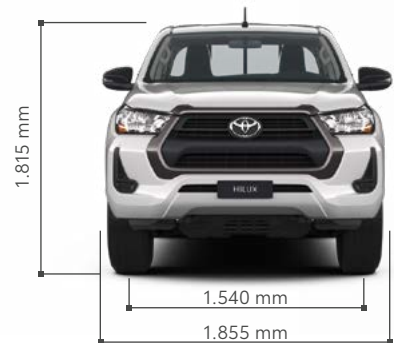

Wendekreis:
12,80 m

DAS GLOSSAR



Follow-me-home-Funktion

Wenn vor dem Verlassen des Fahrzeuges die Lichthupe betätigt wird, leuchtet das Abblendlicht 30 Sekunden nach. Bei Dunkelheit kann so der Weg zur Haustür oder die nähere Umgebung ausgeleuchtet werden.

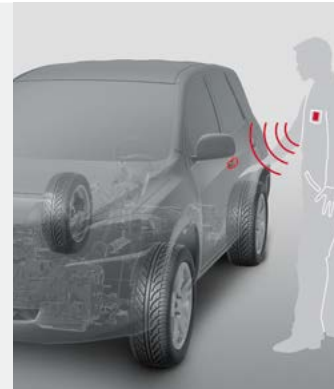

Smart-Key-System

Der Smart Key erlaubt als elektronischer Schlüssel das Entriegeln der Türen, das Entsperrn des Lenkradschlosses und das Starten des Motors, ohne dass der Fahrer den Schlüssel aus der Tasche nehmen muss. Nähert sich der Fahrer dem Fahrzeug, erkennt das System über Funk den richtigen Smart Key und aktiviert alle Funktionen. Der Motor wird per Knopfdruck gestartet.



Differenzialsperre

Differenziale dienen zum Ausgleich von Umdrehungsunterschieden einzelner Räder, z.B. des kurveninneren und des kurvenäußeren, damit das Fahrzeug beherrschbar bleibt. Bei mangelhafter Traktion z.B. im Gelände kann es jedoch vorteilhaft sein, die Antriebskraft auf beide Räder gleich zu verteilen. Das 100%-Sperrdifferential stellt auf Knopfdruck eine starre Verbindung zwischen beiden Hinterrädern her. Maximale Traktion ist so auch in schwerem Gelände möglich. Sobald wieder fester Untergrund erreicht wird, muss das System aber aktiv abgeschaltet werden.

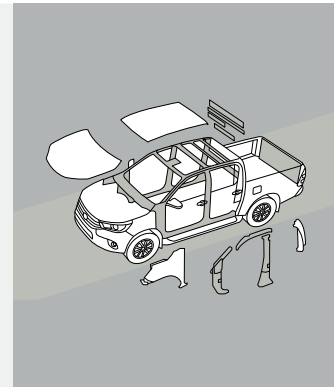

Robuste Karosserie

Mit einer um 20% höheren Verwindungssteifigkeit bildet der neu entwickelte Leiterrahmen des Hilux die Basis für zahlreiche Optimierungen bei den Fahreigenschaften und dem Fahrkomfort bzgl. des Geräusch- und Vibrationsaufkommens sowie der Aufprallsicherheit. Dieses „starke Rückgrat“ ermöglicht auch bei schwerster Dauerbeanspruchung eine herausragende Langlebigkeit.



Allradantrieb und Geländeuntersetzung

Der Hilux 4x4 verfügt über einen zuschaltbaren Allradantrieb. Normalerweise ist der Hilux mit Hinterradantrieb unterwegs. Während der Fahrt (Bedienungsanleitung beachten) kann auf Allradantrieb umgeschaltet werden. Zusätzlich kann in schwerem Gelände oder im Gespannbetrieb die Geländeuntersetzung zugeschaltet werden, die dann in allen Getriebegängen verfügbar ist und für besonders hohes Antriebsmoment an den Rädern sorgt. Zugleich wird die Kriechgeschwindigkeit gesenkt, was in kniffligen Geländepassagen vorteilhaft ist.

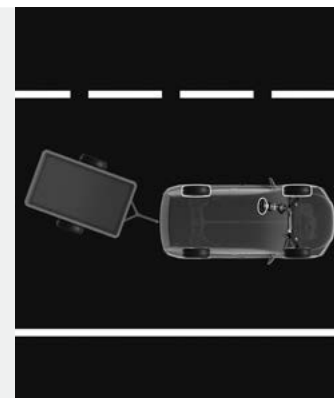

Anhängerstabilisierungskontrolle

Im Anhängerbetrieb erkennen Sensoren dieses Kontrollsystems, wenn der Anhänger aufgrund von Wind, holpriger Straße oder Lenkbewegungen ins Schlingern gerät. Dann hilft das System, das Gespann durch dosierte Brems Eingriffe und Kontrolle des Giermoments zu stabilisieren.

DAS GLOSSAR



Toyota Safety Sense/Verkehrsschilderkennung (RSA)

Wichtige Verkehrsschilder wie Geschwindigkeitsbeschränkungen und Überholverbote werden durch die Verkehrsschilderkennung per Kamera erkannt und dem Fahrer, solange diese gültig sind, klar auf dem TFT-Multi-InfoFarbdisplay im seinem Blickfeld angezeigt.

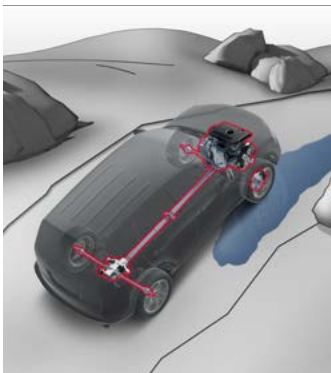

A-TRC (aktive Antriebsschlupfregelung)

A-TRC wirkt in Verbindung mit der elektronischen Stabilitätskontrolle (VSC) bei allradgetriebenen Fahrzeugen auf alle vier Antriebsräder und sorgt so für eine hohe Fahrzeugkontrolle im Geländeeinsatz. Das TRC-System (Traction-Control) verhindert ein Durchdrehen der Antriebsräder beim schnellen Anfahren oder Beschleunigen auf rutschiger oder unbefestigter Fahrbahn, während die elektronische Stabilitätskontrolle (VSC) die Fahrstabilität bei Kurvenfahrt verbessert.

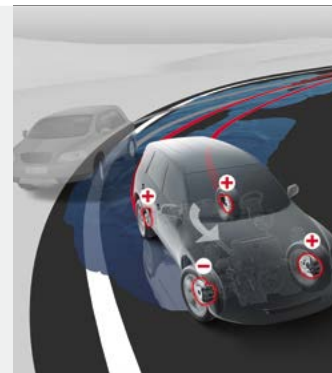

Elektronische Stabilitätskontrolle (VSC) und Antriebsschlupfregelung (TRC)

Die elektronische Stabilitätskontrolle (VSC) ist mit der Antriebsschlupfregelung (TRC) vernetzt und hilft, das Fahrzeug in kritischen Situationen durch Verringerung der Motorleistung und wenn nötig durch gezielte Bremsenriffe an einzelnen Rädern zu stabilisieren.

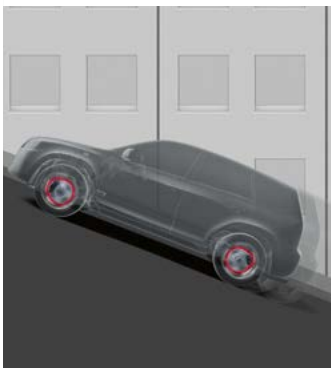

Berganfahrkontrolle (HAC)

An Steigungen hält die Bremswirkung noch bis zu zwei Sekunden nach dem Lösen des Bremspedals an, um sicher anfahren zu können – ohne zurückzurollen.

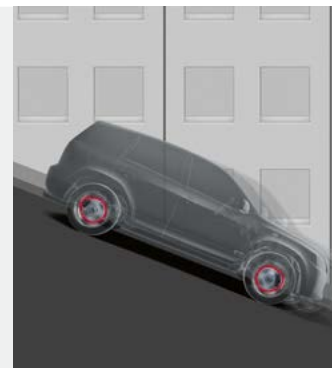

Bergabfahrkontrolle (DAC)

Bei steileren und unebenen Abfahrten wird das Fahrzeug durch automatische Bremsenriffe an den einzelnen Rädern stabilisiert und eine konstante Minimalgeschwindigkeit eingehalten. Besonderheit: Dieses System steht auch beim Rückwärtsfahren an Abfahrten zur Verfügung. Bei anspruchsvollen Geländepassagen kann das von erheblichem Vorteil sein.

DER SERVICE

QUALITÄT, SERVICE UND GARANTIEN

Mit dem Kauf Ihres Toyota haben Sie gleichzeitig ein umfangreiches Service- und Garantieprogramm erworben. Es sorgt dafür, dass Sie jederzeit mobil bleiben.*

GARANTIEN* – geben Sicherheit:

- 3-Jahres-Garantie bis 100.000 km (im ersten Jahr ohne Kilometerbegrenzung)
- 3-Jahres-Garantie auf die Lackierung
- 6-Jahres-Garantie gegen Durchrostung (von innen nach außen)

Toyota Relax – Garantie bis zu 15 Jahren:**

Alle für Europa produzierten Toyota Modelle erhalten die Toyota Relax Garantie im Anschluss an die Herstellergarantie nach einer durchgeführten Inspektion, wenn sie folgende Bedingungen erfüllen:

- Die Inspektionen müssen bei einem autorisierten Toyota Vertragspartner und innerhalb der vom Hersteller für das jeweilige Modell vorgegebenen Serviceintervalle durchgeführt werden. Eine lückenlose Inspektionshistorie bei einem autorisierten Toyota Vertragspartner ist nicht erforderlich
- Bei Fahrzeugen außerhalb der Herstellergarantie, die vor der Inspektion keine Garantiedeckung hatten, gilt eine 30-Tages-Frist ab Durchführung der Inspektion bis zur Garantiewirkung
- Das Fahrzeug muss jünger als 15 Jahre und weniger als 250.000 km gelaufen sein (Toyota Relax gilt bis zu einem Fahrzeugalter von 15 Jahren** oder einer Laufleistung von 250.000 km, je nachdem, was zuerst eintritt)

Toyota EUROCARE – Soforthilfe bei Panne und Unfall:

Damit Sie und Ihr Toyota immer mobil sind, haben wir ein umfangreiches Leistungspaket geschnürt. In den ersten 3 Jahren nach Erstzulassung können Sie sich dank Toyota EUROCARE* rund um die Uhr und in ganz Europa*** auf einen umfangreichen Mobilitätsschutz verlassen.

Keycare – hilft bei Verlust des Schlüssels:

Sie haben Ihren Schlüssel verloren? Kein Problem! Der Schlüsselcode auf dem Anhänger und der Hinweis, dass der Finder diesen Schlüsselbund in den nächsten Briefkasten werfen möchte, vereinfachen vieles. Schon geht er an den Toyota Kundenservice (im Auftrag der Toyota Händler) und dann an Sie zurück.

Originalteile – garantieren Qualität:

- Toyota Original-Ersatzteile überzeugen durch werksgeprüfte Qualität und Passgenauigkeit
- Der Teile- und Zubehörservice von Toyota liefert i. d. R. innerhalb von 24 Stunden

Wir helfen sofort an unsere Hotline:

Selbst bei einem Toyota kann es mal passieren, dass Ihr Fahrzeug fahruntüchtig ist. Was dann? Wir helfen sofort, egal wann und ganz gleich wo – ein Anruf genügt. Innerhalb Deutschlands gebührenfrei unter 0800/0 82 29 01, im Ausland unter +49 (0) 89/55 98 72 73. Den Rest regelt Toyota EUROCARE* für Sie!

Im Fall der Fälle ist Toyota für Sie da:

- Wir kümmern uns um Ihr defektes Fahrzeug
- Wir besorgen einen Ersatzwagen und garantieren die Weiterreise
- Wir bezahlen die Übernachtung
- Wir versenden jedes Ersatzteil europaweit
- Wir stellen Ihnen einen Ersatzfahrer
- Wir unterstützen Sie auch nach einem Unfall

* Es gelten die jeweils gültigen Garantie- und EUROCARE-Bedingungen, die Sie in der Bordliteratur Ihres Toyota finden. ** Bis zu 15 Jahre Garantie mit Toyota Relax: drei Jahre Neuwagen-Herstellergarantie und max. 12 Jahre Toyota Relax Anschlussgarantie der Toyota Motors Europe S.A. /N.V., Avenue du Bourget, Bourgetlaan 60, 1140 Brüssel, Belgien. Mit Durchführung der nach Serviceplan vorgesehenen Inspektion bei einem Toyota Vertragspartner, erhalten Sie nach Maßgabe der Toyota Relax Garantiebedingungen eine Toyota Relax Anschlussgarantie. Einzelheiten zur Toyota Relax Garantie erfahren Sie unter www.toyota.de/relax oder bei Ihrem Toyota Vertragspartner. *** Außer in Albanien, der Ukraine, Russland, Belarus und dem nicht europäischen Teil der Türkei.

DER SERVICE

LEASING, FINANZIERUNG UND VERSICHERUNG – WIR SIND DER ZUVERLÄSSIGE PARTNER, DER IMMER FÜR SIE DA IST



Mit den komfortablen Mobilitätslösungen von Toyota Financial Services dürfen Sie sich in jeder Situation auf unkomplizierte Abwicklung und professionellen Service in bester Toyota Qualität freuen. Dabei bieten wir Ihnen alle Leistungen rund um Ihr neues Fahrzeug unkompliziert und zeitsparend aus einer Hand – direkt in Ihrem Toyota Autohaus. Freuen Sie sich auf individuelle Finanzierungen und Leasinglösungen, flexibel mit und ohne Services, mit Laufzeiten und Raten, die in Ihr Budget passen.

Toyota Easy Leasing – einfach nur für die Nutzung zahlen

Die intelligente Art des Autofahrens für Privatkunden ist Toyota Easy Leasing, denn damit profitieren Sie von einer günstigen Leasingrate und den Möglichkeiten eines Mobilitätskomplettpakets. Zur Gestaltung Ihres Leasingvertrags entscheiden Sie nicht nur, wie lange Sie Ihren Toyota leasen, sondern bestimmen auch die jährlichen Kilometer, die Sie fahren möchten. Mit den komfortablen Servicebausteinen können Sie den Umfang Ihrer Zusatzleistungen genau Ihren Bedürfnissen anpassen. Ihr Vorteil: Da Sie sich mit einem Leasing nur für die Nutzung Ihres Fahrzeugs entschieden haben, können Sie schon bald wieder auf ein neues Modell umsteigen. Als sinnvolle Ergänzung empfehlen wir zur Absicherung Ihrer Raten den Abschluss einer Leasingratenversicherung.

Unser Tipp für Gewerbetreibende: Mit KINTO One bieten wir Ihnen einen modernen Weg, ein Auto zu leasen und im Business durchzustarten. Sie müssen nur das Modell und das passende Servicepaket auswählen und die Laufzeit des Leasingvertrags festlegen, schon können Sie Ihr Fahrzeug abholen. Ab dann sind in der monatlichen Rate alle vereinbarten Leistungen inklusive und werden über die praktische Servicekarte von Ihrem teilnehmenden Toyota Partner ausgeführt.

Toyota Easy Finanzierung – einfach wie für Sie gemacht

Wenn Sie Ihr Auto besitzen wollen, können Sie sich Ihre Finanzierung mit unserer Toyota Easy Finanzierung ganz nach Ihren Wünschen zusammenstellen – mit oder ohne Services bzw. Anzahlung und, wenn Sie möchten, mit einer langen Laufzeit für möglichst niedrige Raten.

Entscheiden Sie sich für die Toyota Easy Finanzierung inklusive eines Servicepakets, so profitieren Sie von attraktiven Raten, in denen Services, eine Mobilitätsgarantie und eine Anschlussgarantie bereits enthalten sind. Damit genießen Sie bei einer Laufzeit zwischen 36 und 60 Monaten den Komfort, beim nächsten Werkstattbesuch keine Rechnungen bezahlen zu müssen.

Anderenfalls können Sie die Toyota Easy Finanzierung mit individueller Laufzeit in allen Bereichen selbst gestalten. Durch eine Laufzeit zwischen 12 und 84 Monaten und eine frei festlegbare Höhe von Anzahlung und Schlussrate bleiben Sie mit einer konstanten monatlichen Rate jederzeit flexibel. Mit dem zusätzlichen Abschluss einer Restschuldversicherung schützen Sie sich und Ihre Familie vor finanziellen Engpässen.

Weitere Angebote unserer Finanzdienstleistungen finden Sie unter toyota-bank.de – oder fragen Sie Ihren Toyota Händler.



VERSICHERUNG – ausgezeichnete Schutz, schnell und zuverlässig

Zum perfekten Schutz Ihres Toyota bieten wir Ihnen eine hervorragende Versicherung, mit der Sie rundum optimal abgesichert sind.

Neben kompetenter Betreuung, schneller Hilfe und Service im Schadenfall können Sie sich mit „KaskoPlus“ zusätzlich einen Preisvorteil auf Ihre Versicherungsprämie sichern. So wird Ihnen im Schadenfall die Reparatur in Ihrer Toyota Fachwerkstatt garantiert. Ob Haftpflicht, Voll- oder Teilkasko: Wählen Sie nach Ihrem individuellen Bedarf und dem gewünschten Leistungsumfang zwischen den beiden Tarifvarianten „Serie“ und „Komfort“ sowie vielen attraktiven Zusatzbausteinen.

Unser Versprechen: Auf die Toyota Versicherung können Sie sich immer verlassen!

Weitere Informationen zur Versicherung finden Sie unter www.toyota.de/finanzdienste/versicherung oder erhalten Sie bei Ihrem Toyota Händler vor Ort.

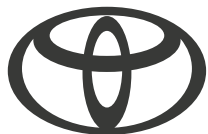

[TOYOTA.DE/HILUX](https://www.toyota.de/hilux)

Wir lassen keine Fragen offen: Mehr Informationen zu unseren Fahrzeugen und weiteren Toyota Produkten erhalten Sie unter **0211 9750024**.
Dort stehen wir Ihnen gern persönlich zur Verfügung – auch für die Vereinbarung einer Probefahrt. Weitere Informationen finden Sie auf www.toyota.de

Druckfehler, Irrtümer und Änderungen vorbehalten. Alle Preise inkl. 19% Mehrwertsteuer.
Bei Erscheinen einer neuen Preisliste verlieren alle vorher erschienenen ihre Gültigkeit.

Stand: April 2024
Artikel-Nr.: M20040